



**Näkyvien pintojen puutuotteet
Tuotekatalogi ja valintaopas 2023**



**ARCTIC
OUTDOOR**



**TUULI
INDOOR**

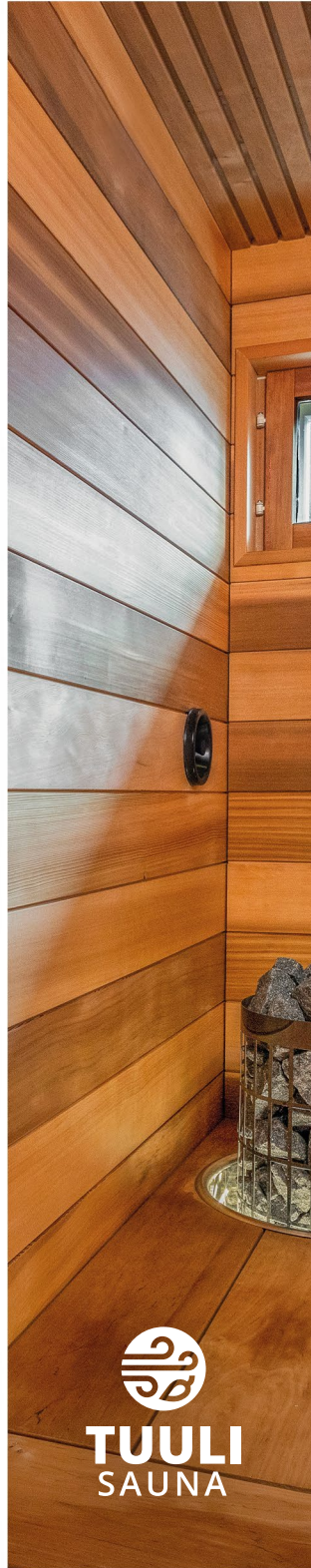



**TUULI
SAUNA**

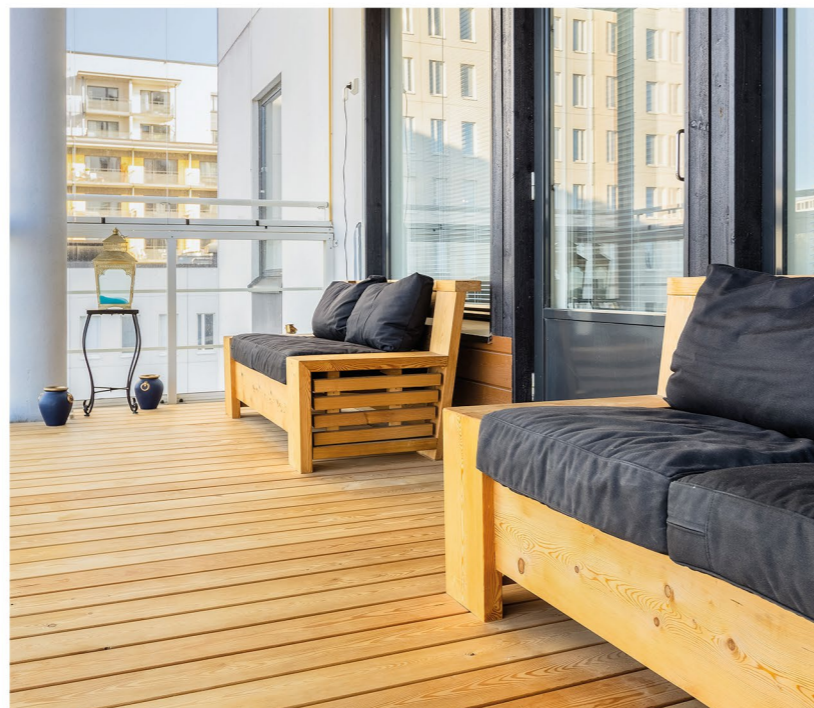

**KARTANO
LISTAT**

Suunnittelemme ja valmistamme näkyvien pintojen puutuotteemme vastuullisesti ja ympäristöstävällisesti Suomessa juuri Sinun unelmiisi.



Laadukasta puutavaraa näkyville pinnoille sisälle ja ulos. Lauta.fi:n brändistä vastaa pitkien perinteiden perheyriitys Lauta Oy, jonka toiminta alkoi vuonna 1948 Lempäälässä. Käytössämme on nykyaikainen höyläämö sekä teollinen maalauslinja. Valikoimassamme on yli 500 puutuotetta.

Mäntytie 2, 37550 LEMPÄÄLÄ
Puh. 03 3123 6000
lauta@lauta.fi
lauta.fi/yhteystiedot



EN 14915
EN 14342



Edistämme kestäväää metsätaloutta
www.pefc.fi

SISÄLLYSLUETTELO



1. Tuoteperheet



ARCTIC
OUTDOOR

Ulkokäyttöön ja pohjoisen sääoloihin

3



TUULI
INDOOR

Elävöitä sisustusta paneelien avulla

17



TUULI
SAUNA

Tunnelmallisiin löylyhetkiin

35



KARTANO
LISTAT

Klassista ilmettä vanhaa kunnioittaen

95

2. Näin luet esitettä

2.1. Näin luet esitettä

111

2.2. Laatuluokitukset, lyhenteiden ja termien selitykset

113

2.3. Huomioitavat asiat

115

3. Valintaopas

3.1. Puulajit ja käyttökohteet

117

3.2. Tuotetyypit

119

3.3. Pintakäsittelyt

125

4. Palvelut jälleenmyyjille, suunnittelijoille ja tekijöille

131

5. Lauta Oy – luvut ja faktat

137

6. Jälleenmyyjät

139

ULKOKÄYTTÖÖN JA POHJOISEN SÄÄOLOIHIN

Lauta.fi:n luonnon kestävimmistä puulajeista valmistetut, vankat Arctic Outdoor -tuotteet kestävät säävaihteluita Suomen olosuhteissa ja ovat ilo silmälle.

Lauta.fi:n monipuoliset Arctic Outdoor -tuotteet on suunniteltu ominaisuuksiensa sekä ulkonäkönsä puolesta erityisesti Pohjolan ulkoilmaan. Tuoteperhe pitää sisällään muun muassa lautoja, rimoja, tolppia ja paneeleja, joita yhdistelemällä voidaan toteuttaa monipuolisia, kestäviä ja näyttäviä ulkorakentamisen kokonaisuuksia.

Arctic Outdoor -tuotteet soveltuvat erinomaisesti terassien ja laiturirakenteiden materiaaleiksi. Sen laudat sopivat esimerkiksi terassien lattioiksi ja laitureiden kansilaudoiksi, kun taas tolpat voidaan pystyttää muun muassa kaidetolpiksi. Näkösuojien rakentamista ja muuta koristeellista rakentamista varten tuoteperheestä löytyy erilaisia rimoja sekä vinorimoja.

Myös ulkoverhouksessa ja ulkovoressa Arctic Outdoor -tuotteet pääsevät oikeuksiinsa. Tuoteperheestä löytyy erilaisia ulkoverhouspaneelleja ja -lautoja, jotka käyvät minkä tahansa kohteen ulkoverhoukseen. Niitä käytetään esimerkiksi omakotitaloissa, mökeissä, ranta- ja pihasaunoissa, kesäkeittiöissä, lasten leikkikentillä ja leikkimökeissä, pihan ja puutarhan maisemointirakenteissa sekä erilaisissa kalusteisissa. Arctic Outdoor -tuotteiden avulla rakennuksen ulkoverhous voidaan toteuttaa luonnollisella tavalla, joka sietää hyvin niin kesäaurinkoa, syysmyrskyjä kuin talvipakkasiakin.

Arctic Outdoor tarjoaa ratkaisut myös kerrostalojen, toimistorakennusten ja julkisten rakennusten julkisivuiksi. Tuoteperheen materiaalit sopivat sekä koko julkisivun päämateriaaliksi että sen koristeosiksi, ja niiden avulla voidaan toteuttaa myös parvekkeiden sekä terassien vuoraukset. Myös pergolat, katokset ja patiot onnistuvat Arctic Outdoor -tuotteiden avulla helposti.

Lauta.fi:n ulkorakentamiseen suunnitelluja tuotteita käytetään myös julkisen puolen rakennusmateriaalina. Niiden avulla toteutetaan esimerkiksi portaita, aitoja, kaiteita, polkujen päällystetöitä, viheraluerakentamisen ratkaisuja sekä puistonpenkkejä.

Arctic Outdoor -tuoteperheestä löytyy jopa sellaisia tuotteita, jotka tietyissä tapauksissa tai erikoiskäsittelyn jälkeen kestävät vedenalaista käyttöä. Niitä pystytään käyttämään esimerkiksi pitkospuiden, laiturien vedenalaisten osien tai jopa laivojen rakennuksessa.

Usein ulkorakentamisen ratkaisut toteutetaan kestopuun tai komposiittimuovin avulla. Niihin verrattuna douglaskuusesta, lehtikuusesta ja lämpömännystä valmistetut Arctic Outdoor -tuotteet ovat luonnollisia ja ympäristöystävällisiä vaihtoehtoja, jotka kuitenkin kestävät vaihtelevia säitä ja olosuhteita erittäin hyvin.





lauta.fi / 4138

KÄYTTÖESIMERKIT: OMAKOTITALO, PIHAN JA PUUTARHAN MAISEMOINTI
TUOTETYYPIT: SHP, HÖYLÄTTY TERASSILAUTA

lauta.fi / 4138



DOUGLASKUUSI
LAUTA
28 x 145 SHP AB



Tuotenro: 4138 **Leveys:** 145 mm **Menekki:** ~6,67 m/m²



Arvioitu menekki:
~6,67 m/m²



Terassi, laitur,
ulkorakentaminen



Hiilikädenjälki:
-20,53 CO₂e kg/m²

lauta.fi / 4139



DOUGLASKUUSI
LAUTA
28 x 195 SHP AB



Tuotenro: 4139 **Leveys:** 195 mm **Menekki:** ~5,00 m/m²



Arvioitu menekki:
~5,00 m/m²



Terassi, laitur,
ulkorakentaminen



Hiilikädenjälki:
-20,70 CO₂e kg/m²



Douglaskuusi

Monessa mielessä douglaskuusen ominaisuudet ja käyttökohteet ovat hyvin samanlaiset kuin lehtikuusella. Douglaskuusta pidetäänkin oivallisena materiaalivalintana rakenteelliseen käyttöön: terassirakentamiseen yleinen materiaalivalinta on lehtikuusi, ja ominaisuuksiensa puolesta douglaskuusi on sille oiva vaihtoehto.

Kestävä douglaskuusi on kaikkien puulajien tapaan ympäristöystävällinen materiaali. Se on luonnon oma kestopuu, jonka puuaines on havupuiden lujimpia. Douglaskuusesta saatava materiaali on kovaa ja kuivaa sekä erittäin lahonkestävää. Lehtikuuseen verrattuna douglaskuusi halkeilee ja tikkuuntuu vähemmän.

Uutuustuotteita on tulossa lisää – douglaskuusen tuotevalikoimamme laajenee

Koko douglaskuusivalikoimamme löydät osoitteesta.
lauta.fi/douglaskuusi



lauta.fi / 4139



lauta.fi / 4138

KÄYTTÖESIMERKIT: OMAKOTITALO, TERASSI JA PIHARAKENTAMINEN
TUOTETYYPIT: TERASSILAUTA, SHP, HÖYLÄTTY LAUTA

Douglaskuusi on kestävä ja luonnollinen valinta sekä sisälle että ulos

Kauniskuvioinen ja väriltään vivahteikas douglaskuusi sopii niin sisäverhoukseen kuin monipuoliseen ulkorakentamiseenkin. Hyvien lahonkesto-ominaisuuksiensa takia se ei välttämättä kaipaa lainkaan pintakäsittelyä.

Douglaskuusella eli Oregon-männyllä on yleiskielessä monia nimityksiä, mutta kyseessä on oma puulajinsa. Se on ikivihreä havupuulaji, joka kuuluu mäntyjen Pinaceae-heimoon.

Läntisestä Pohjois-Amerikasta kotoisin oleva douglaskuusi on saanut nimensä skottilaiselta botanistilta, David Douglasilta, joka alun perin tunnisti puulajin mahdollisuudet. Nykyään douglaskuusi kasvaa myös muualla Pohjois-Amerikassa sekä Euroopan mantereella, josta tulee myös Lauta.fi:n valikoimassa olevien douglaskuusituotteiden raaka-aine. Douglaskuusi viihtyy erityisesti vuoristoissa, joissa puuaines pääsee kasvamaan parhaalla mahdollisella tavalla. Lauta.fi:n raaka-aine tulee juuri eurooppalaisista vuoristoista, yli 1 000 metrin korkeudesta.

Douglaskuuset ovat usein mittavia puita, sillä ne kasvavat yleensä noin 60–75 metriä korkeiksi. Satametrisetkään douglaskuuset eivät ole tavattomia. Halkaisijaltaan douglaskuuset ovat yleensä noin 1,5–2-metrisiä, ja kuivattuna keskipaino on noin 570 kg kuutiometriä kohden. Douglaskuusi on pohjoismaisiin havupuulajeihin verrattuna harvoja puulajeja, joista saadaan vähäosaista sekä pitkää sahatavaraa.

Kotimantereellaan Pohjois-Amerikassa douglaskuusta on käytetty rakennus- ja sisustusmateriaalina jo pitkään, mutta Suomen markkinoilla se on uudehko tulokas.

Ominaisuuksiltaan Siperian lehtikuusen kaltainen

Monessa mielessä douglaskuusen ominaisuudet ja käyttökohteet ovat hyvin samanlaiset kuin lehtikuusella. Douglaskuusta pidetäänkin oivallisenä materiaalivalintana rakenteelliseen käyttöön: terassirakentamiseen yleinen materiaalivalinta on lehtikuusi, ja ominaisuuksiensa puolesta douglaskuusi on sille oiva vaihtoehto.

Kestävä douglaskuusi on kaikkien puulajien tapaan ympäristöystävällinen materiaali. Se on luonnon oma kestopuu, jonka puuaines on havupuiden lujimpia. Douglaskuusesta saatava materiaali on kovaa ja kuivaa sekä erittäin lahonkestävää. Lehtikuuseen verrattuna douglaskuusi halkeilee ja tikkuuntuu vähemmän.

Douglaskuusi on keskiraskasta puuainesta, joka painoonsa nähden kestää vetoa sangen hyvin. Painavimmillaan puuaines muistuttaa eniten lehtikuusta, kun taas kevyimmillään se vertautuu parhaiten kuuseen, jalokuuseen tai mäntyyn.

Vaikka puuaines on tasalaatuista, pinta- ja sydänpuu erottuvat toisistaan selvästi. Pintapuuta on vaaleaa ja sydänpuu punertavaa. UV-valon ja kosteuden vaikutuksesta puuaines myös tummuu kauttaaltaan, ja ajan saatossa se saa hopeanharmaan sävyn. Tilanteesta ja olosuhteista riippuen säälle altistuminen ulkotiloissa saattaa saada puun harmaantumaan jopa muutamassa kuukaudessa.

Douglaskuusi on kauniskuvioista ja yleensä suorasyistä. Sen työstäminen käy helposti. Hartsipitoisuuden takia höylätylle pinnalle saattaa ilmestyä rasvaisia täpliä, ja puuaineksessa esiintyy myös hartsitaskuja.

Kokeile douglaskuusta ulkona tai sisäverhouksessa

Douglaskuusta voi käyttää monipuolisesti sekä sisällä että ulkoavaruudessa. Lisäksi sen ominaisuudet tekevät siitä osuvan valinnan erilaisiin laudoituksiin, terasseille, kalusteisiin ja jopa laitureihin. Se sopii moniin projekteihin esimerkiksi lehtikuusen tilalle.

Douglaskuusen lahonkesto-ominaisuudet ovat jopa niin hyvät, että tällä hetkellä emme suosittele siitä tehtyjen tuotteiden pintakäsittelyä lainkaan. Esteettisistä syistä pintakäsittely voidaan kuitenkin tehdä, jotta puun luonnollinen harmaantuminen hidastuu esimerkiksi terasseilla. Pintaa voi halutessaan myös öljytä. Ilman toistuvia käsittelyitä puun luonnollista ikääntymistä ei kuitenkaan voida estää.



lauta.fi / 4125

KÄYTTÖESIMERKIT: OMAKOTITALO, PIHAN JA PUUTARHAN MAISEMOINTI
TUOTETYYPIT: SHP, HÖYLÄTTY LAUTA

lauta.fi / 4527 

LEHTIKUUSI
LAUTA
28 x 120 SHP GOST 1-4



Tuotenro:	Leveys:	Menekki:
4125	95 mm	~10,00 m/m ²
4527	120 mm	~8,00 m/m ²
4378	195 mm	~5,00 m/m ²



Arvioitu menekki:
~8,00 m/m²



Terassi, laitur,
ulkorakentaminen



Hiilikädenjälki:
-20,39 CO₂e kg/m²

lauta.fi / 4129 

LEHTIKUUSI
LANKKU
45 x 145 SHP GOST 1-4

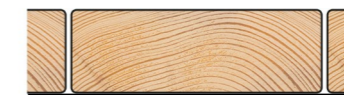

Tuotenro:	Leveys:	Menekki:
5017	95 mm	~10,00 m/m ²
4129	145 mm	~6,67 m/m ²
5034	195 mm	~5,00 m/m ²



Arvioitu menekki:
~6,67 m/m²



Terassi, laitur,
ulkorakentaminen



Hiilikädenjälki:
-32,99 CO₂e kg/m²

lauta.fi / 4159 

LEHTIKUUSI
TOLPPA
90 x 90 LIIMAPUU



Tuotenro:	Mitat:
4090	70 x 70 mm
4159	90 x 90 mm



Terassi, laitur,
ulkorakentaminen



Hiilikädenjälki:
-3,37 CO₂e kg/jm



Liimapuutolpat

Tuote on liimattu ja kestää sää-
tä. Tuotteen katkaisupinnat tu-
lee suojata esimerkiksi tolpanha-
tuilla tai käsijohteella, jotta vesi
ei imeydy liiaksi tuotteen pästä.
Tämä on huomioitava erityises-
ti suojaamattomalla terassilla tai
laiturilla.



lauta.fi / 4090

lauta.fi / 4125

lauta.fi / 4527

KÄYTTÖESIMERKIT: OMAKOTITALO, TERASSI, NÄKÖSUOJA
TUOTETYYPIT: TERASSILAUTA, RIMA, VINORIMA

lauta.fi / 4550



LEHTIKUUSI
RIMA
42 x 42 SHP GOST 1-4



Tuotenumero: 4550
Leveys: 42 mm
Menekki: ~16,13 m/m²



Arvioitu menekki:
~16,13 m/m²



Terassi, laitur,
ulkorakentaminen



Hiilikädenjälki:
-21,58 CO₂e kg/m²

lauta.fi / 4140



LEHTIKUUSI
RIMA
28 x 40 SHP GOST 1-4



Tuotenumero: 4140
Leveys: 40 mm
Menekki: ~16,67 m/m²



Arvioitu menekki:
~16,67 m/m²



Terassi, laitur,
ulkorakentaminen



Hiilikädenjälki:
-14,86 CO₂e kg/m²

lauta.fi / 5046



LEHTIKUUSI
RIMA
42 x 42/31 VINORIMA GOST 1-4



Tuotenumero: 5046
Leveys: 42 mm
Menekki: ~16,13 m/m²



Arvioitu menekki:
~16,13 m/m²



Terassi, laitur,
ulkorakentaminen



Hiilikädenjälki:
-18,75 CO₂e kg/m²



Vinorimat eli säleikkörimat

Niin kutsutut vinorimat eli säleikkörimat toimivat etupäässä näkösuojina terasseilla, autokatoksissa ja piharakennuksissa. Niillä voidaan luoda tyylikkääitä aitoja, kaiteita, katoksia ja muita näkösuojia sekä erilaisia koristerakennelmia.

Vinorimoilla luodaan pihaan myös yksityisyyttä ja viihtyisyyttä. Esimerkiksi aitojen ja näkösuojien peittävyys voidaan vaikuttaa sillä, kuinka tiheästi rimat asennetaan. Lisäksi rimoitukella on mahdollista lisätä yksityiskohtia talon julkisivuun.

Vino- eli säleikköriman profiili on tarkkaan harkittu ja huolellisesti muotoiltu, jotta sen puhtaanapito onnistuu mahdollisimman vähällä vaivalla. Rimien yläpuolinen lape asennetaan siten, että vesi valuu sitä pitkin pois. Näin myös roskia kerääntyy rimojen päälle ja väleihin melko vähän. Rimojen profiili on suunniteltu niin, että ne voidaan asentaa viistoon kahdella eri tavalla.

Lue lisää vinorimoista ja muista tuotetyypeistä sivuilta 119–124 sekä osoitteesta

lauta.fi/tuotetyypit



lauta.fi / 4766

lauta.fi / 5011

lauta.fi / 5046

KÄYTTÖESIMERKIT: OMAKOTITALO, ULKOVERHOUS, NÄKÖSUOJA
TUOTETYYPIT: ULKOVERHOUSPANEELI, ULKOVERHOUSLAUTA, VINORIMA

lauta.fi / 4051



LEHTIKUUSI
 ULKOVERHOUSPANEELI
 23 x 120 UYS GOST 1-4



Tuotenro: 4051 **Leveys:** 120 mm **Menekki:** ~9,09 m/m²



Arvioitu menekki:
~9,09 m/m²



Ulkoverhaus



Hiilikädenjälki:
-19,03 CO₂e kg/m²

lauta.fi / 4766



LEHTIKUUSI
 ULKOVERHOUSPANEELI
 28 x 120 UYS GOST 1-4



Tuotenro: 4529 **Leveys:** 95 mm **Menekki:** ~11,80 m/m²
 4766 120 mm ~9,10 m/m²
 4042 145 mm ~7,40 m/m²



Arvioitu menekki:
~9,10 m/m²



Ulkoverhaus



Hiilikädenjälki:
-23,19 CO₂e kg/m²

lauta.fi / 4040



LEHTIKUUSI
 ULKOVERHOUSPANEELI
 28/15 x 120 UYL VINOVOURI



Tuotenro: 4040 **Leveys:** 120 mm **Menekki:** ~9,09 m/m²



Arvioitu menekki:
~9,09 m/m²



Ulkoverhaus



Hiilikädenjälki:
-17,79 CO₂e kg/m²



Lehtikuusi

Siperian lehtikuusi on kestävä ja poikkeuksellisen ekologinen materiaali rakentamiseen sekä ulko- että sisätiloissa, sillä se kestää hyvin kulutusta ja lahoa ilman puunkäsittelyaineita.

Lehtikuusi on puulaji, joka on levinnyt erityisesti läpi Keski-Euroopan. Suomessa lehtikuusi ei kasva luonnostaan, mutta istutettuna erityisesti siperianlehtikuusi menestyy maassamme hyvin Lappia myöten.

Lehtikuusi rakennus- ja sisustusmateriaalina

Materiaalina lehtikuusi on havupuuksi kovaa, pihkaista, ja tiheää. Kuutio lehtikuusta painaa yli 600 kg. Puulajin oksaisuus on vaihtelevaa.

Lehtikuusen upeimmat ominaisuudet rakennus- ja sisustusmateriaalina ovat sen ympäristöystävällisyys sekä säänkestävyys muihin vaihtoehtoihin verrattuna. Erityisen ekologisen lehtikuusesta tekee se, että ilman puunkäsittelyaineitakin se kestää sekä kulutusta että lahoa ulko-olosuhteissa poikkeuksellisen hyvin. Se säilyy lahoamatta noin 20–30 vuotta jopa ulkokäytössä, jos se on asennettu irti maasta. Johtuen lehtikuusen lahonkesto-ominaisuuksista sekä pihkaisesta ja tiheästä rakenteesta emme suosittele sen pintakäsittelyä lainkaan. Yleisesti ottaen lehtikuusella on kaunis, ruskeanpunertava väri sekä tiukkasyinen rakenne. Puuaineen tunnusomaisia piirteitä ovat voimakkaasti kehittyneet sydän- ja kesäpuuosa.

Lue lisää puulajeista osoitteessa lauta.fi/puulajit



lauta.fi / 4766

lauta.fi / 4527

KÄYTTÖESIMERKIT: KESÄKEITTIÖ, KATETTU ULKOTILA, ULKOVERHOUS
TUOTETYYPIT: ULKOVERHOUSPANEELI, KANSILAUTA

lauta.fi / 4044



LEHTIKUUSI
ULKOVERHOUSLAUTA
23 x 120 KHP GOST 1-4



Tuotenumero:	Leveys:	Menekki:
5011	95 mm	~10,00 m/m ²
4044	120 mm	~8,00 m/m ²
5016	145 mm	~6,67 m/m ²



Arvioitu menekki:
~8,00 m/m²



Ulkoverhaus



Hiilikädenjälki:
-16,75 CO₂e kg/m²

lauta.fi / 4312



LEHTIKUUSI
LATTIALAUTA
28 x 120 HLL 18% OK



Tuotenumero:	Leveys:	Menekki:
4107	120 mm	~8,90 m/m ²
4312	120 mm	~8,90 m/m ²
4883	145 mm	~7,40 m/m ²



Arvioitu menekki:
~8,90 m/m²



Katetut
ulkotilat



Hiilikädenjälki:
-22,68 CO₂e kg/m²

lauta.fi / 4326



LÄMPÖMÄNTY
LATTIALAUTA
26 x 118 HLL TM



Tuotenumero:	Leveys:	Menekki:
4326	118 mm	~9,10 m/m ²



Arvioitu menekki:
~9,10 m/m²



Katetut
ulkotilat



Hiilikädenjälki:
-18,51 CO₂e kg/m²



Lämpöpuu

Lämpökäsittely eli lämpömodifioitu puu on puutavaraa, jonka ominaisuuksia on parannettu lämmittämällä sitä yli 160 asteen lämpötilaan. Lämpökäsittely on ympäristöystävällinen prosessi, joka perustuu korkean lämpötilan sekä vesihöyryn käyttöön – ilman kemikaaleja. Näin lämpökäsittellyt puutuotteet ovat niin luonnonmukaisia kuin myrkyttömiäkin.

Kestävyytensä takia lämpöpuuta käytetään sekä sisä- että ulkotiloissa, joissa ne saattavat altistua lämpötila-, kosteus- tai säärasitukselle. Yleisiä käyttökohteita sisätiloissa ovat muun muassa seinät ja katot, lattiat sekä kosteiden tilojen kuten saunojen sisustukset.

Lämpökäsittely parantaa puutavaran lahonkestävyyttä ja lämmöneristysominaisuuksia. Lisäksi kosteuseläminen vähenee, mikä lisää puun mittapysyvyyttä. Käsittelyn vaikutuksesta puuaineksesta poistuu myös pihkaa. Vaikutus puun kovuuteen on vähäinen, sillä suurempi merkitys on puun tiheyden vaihtelulla sekä valitulla puulajilla.

Lämpökäsittely heikentää hieman puun taivutus- ja halkaisulujuutta, mutta koska lämpökäsittely tekee tuotteesta kevyemmän, sitä on helpompi työstää ja kuljettaa.

Kun puutuotetta käsitellään korkeassa lämpötilassa, sen oma väri syvenee ja se läpivärjäytyy ruskeaksi. Tämän takia lämpöpuulle ominaista on jalopuumainen ulkonäkö. Käsittelyprosessissa puun omat, luonnolliset ainesosat saavat aikaan lämpöpuun miellyttävän tuoksun. Lisäksi lämpökäsittely puu tuntuu käden alla samettiselta, eikä se tikkuunnu.

ELÄVÖITÄ SISUSTUSTA PANEELIEN AVULLA

Lauta.fi:n monipuolisista sisäverhouspaneeleista ja sisustuspuutuotteista koostuva Tuuli Indoor -tuoteperhe loihii ilmeikkään sisustuksen kotiin ja muihin sisätiloihin.

Lauta.fi:n monipuoliset Tuuli Indoor -tuotteet on suunniteltu sisätilojen pysyviksi sisustusratkaisuiksi. Ne tähtäävät korkeimpaan mahdolliseen asumis- ja oleskelumukavuuteen ympäristöstävällisyydestä tinkimättä.

Tuuli Indoor -tuoteperhe pitää sisällään kattoja seinäpaneeleita, lattialautoja, kaide- ja karmipuut sekä muita lautoja ja rimoja esimerkiksi viimeistelykäyttöön. Tuotteiden avulla voidaan sisustaa omakotitaloja, kerrostaloasuntoja ja muita asuintiloja yksilöllisen maun mukaan. Ne sopivat myös toimisto- ja asiakastiloihin sekä julkisiin rakennuksiin – tai minne vain, missä muuntautumiskykyisille ja ilmeikkäille sisäverhouspaneelleille on käyttöä.

Monipuolisessa Tuuli Indoor -valikoimassa on erilaisia paneeliprofileja perinteisistä modernihin. Yhdistelemällä tuotteita rohkeasti pääsee suoraan vaikuttamaan kodin tai muun tilan tunnelmaan. Sisustusta mietittäessä valolla on erittäin suuri vaikutus tilan viihtyisyyteen, ja onnistunut sisustuspanelointi tukee valaistusratkaisuja. Esimerkiksi teräväkulmaisia profileja voidaan sopivassa valaistuksessa käyttää luomaan voimakkaita kontrasteja erilaisille pinnoille, kun taas pyöreämmät muodot saavat aikaan pehmeämpää tunnelmaa. Sisustustuotteilla voidaan vaikuttaa myös esimerkiksi tilan akustiikkaan ja kaikuihin.

Sisätilojen sisustukseen sopivat myös toisen Lauta.fi:n tuoteperheen, Tuuli Saunan, kaikki tuotteet. Tuuli Sauna koostuu esimerkiksi paneeleista ja laudoista, jotka on suunniteltu kestämaan saunan kosteutta ja korkeita lämpötiloja. Tuuli Sauna -tuotteet soveltuvat myös muuhun sisustuskäyttöön, ja ne ovat tyyliltään täysin yhteensopivat Tuuli Indoor -tuotteiden kanssa. Tuuli Indoor -tuoteperhe sen sijaan sopii muihin sisätiloihin mutta ei saunaan.

Tuuli Indoor -tuotteiden materiaaleina on käytetty lehtikuusta, mäntyä sekä kuusta. Elävästä solukosta koostuva puumateriaali tekee jokaisesta Tuuli Indoor -tuotteesta ainutlaatuisen, luonnollisen ja ekologisen verrattuna moniin muihin sisustusratkaisuihin. Sisustusmateriaalina käytetään usein MDF- tai lastulevyä, muovia, kipsilevyä, betonia sekä joissain tapauksissa metallia tai lasia. Tuuli Indoor -valikoima on niihin verrattuna luonnollinen vaihtoehto, joka on suunniteltu kestämaan samaa käyttöä. Tuotteen muotoilulla voidaan vaikuttaa materiaalin ominaisuuksiin. Esimerkiksi puun luontaiseen elämisen tuomia haasteita on ratkaistu lautojen takalapteen urilla. Näin puun sisäiset jännitykset vähenevät ja tuotteet pysyvät suurempina.



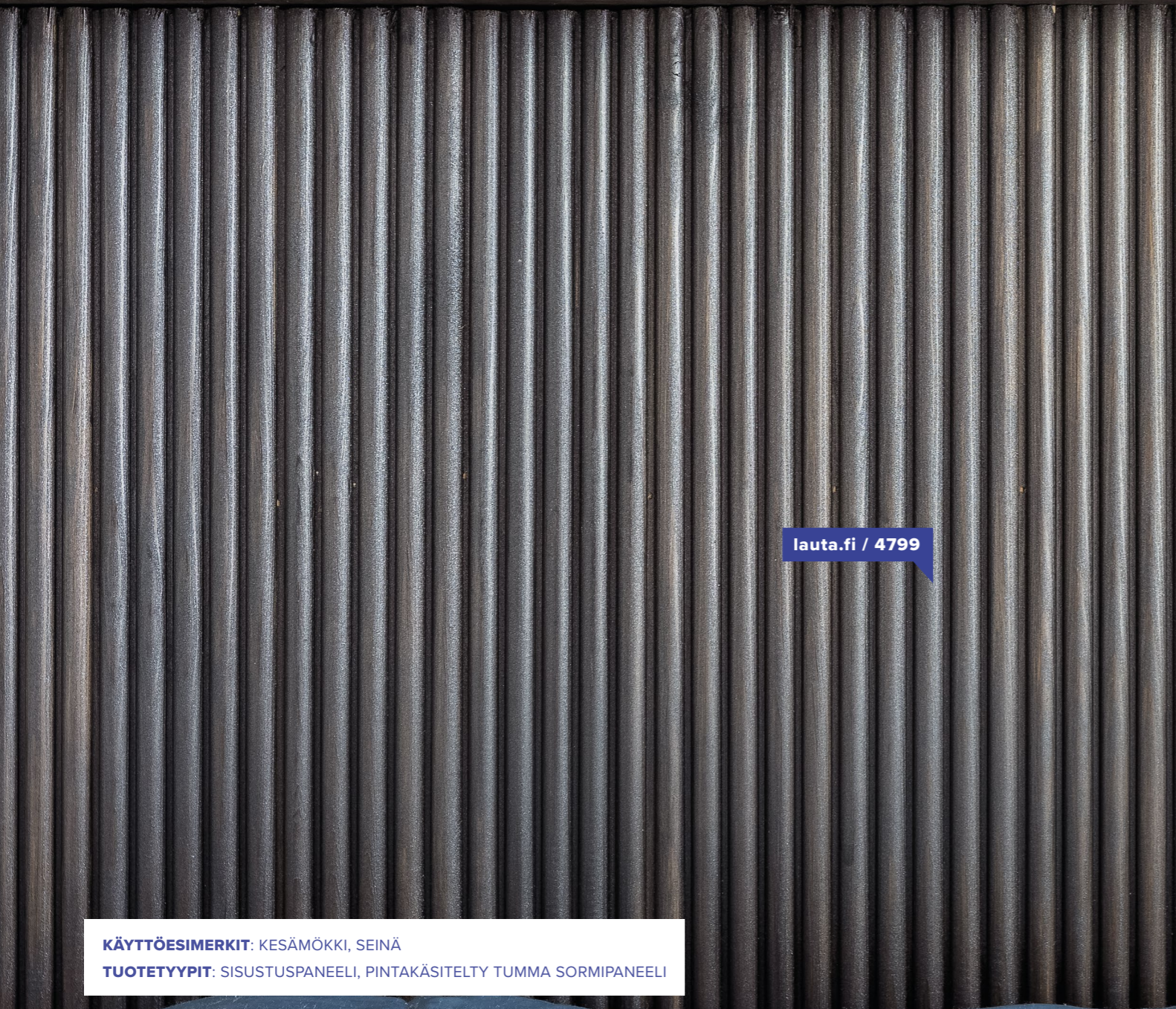

lauta.fi / 4799

KÄYTTÖESIMERKIT: KESÄMÖKKI, SEINÄ

TUOTETYYPIT: SISUSTUSPANEELI, PINTAKÄSITELTY TUMMA SORMIPANEELI

lauta.fi / 4117



LEHTIKUUSI
PANEELI
18 x 145 STS4 OK



Tuoteno: **Leveys:** **Menekki:**
4117 145 mm ~7,41 m/m²



Arvioitu menekki:
~7,41 m/m²



Katto- ja
seinäpanelointi



Hiilikädenjälki:
-14,66 CO₂e kg/m²

lauta.fi / 4166



LEHTIKUUSI
PANEELI
18 x 95 STS4 VALEPONTTI OK



Tuoteno: **Leveys:** **Menekki:**
4166 95 mm ~11,76 m/m²



Arvioitu menekki:
~11,76 m/m²



Katto- ja
seinäpanelointi



Hiilikädenjälki:
-15,25 CO₂e kg/m²

lauta.fi / 4799



MÄNTY
KORISTEPANEELI
15 x 90 STK SORMI 5/80 VM/EM



Tuoteno: **Leveys:** **Menekki:**
4799 90 mm ~12,50 m/m²



Arvioitu menekki:
~12,50 m/m²



Katto- ja
seinäpanelointi



Hiilikädenjälki:
-12,80 CO₂e kg/m²



Lauta.fi-kuultokäsittely
Väri: Teknos T8040



Lauta.fi-kuultokäsittely
Väri: Teknos T8020



lauta.fi / 4006

KÄYTTÖESIMERKIT: OMAKOTITALO, SEINÄ
TUOTETYYPIT: HELMIPONTTIPANEELI, SININEN SEINÄPANEELI

lauta.fi / 4205



MÄNTY
KORISTEPANEELI
15 x 95 STK KAROSSI 2/85 VM/EM



Tuoteno: **4205** **Leveys:** 95 mm **Menekki:** ~11,80 m/m²



Arvioitu menekki:
~11,80 m/m²



Katto- ja
seinäpanelointi



Hiilikädenjälki:
-12,75 CO₂e kg/m²



Lauta.fi-kuultokäsittely
Väri: Teknos T3072

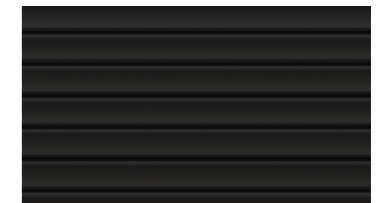

Teollinen peittomaalaus
Väri: Teknos T1767

lauta.fi / 4813



MÄNTY
KORISTEPANEELI
15 x 120 STK HELMIPONTTI VM/EM



Tuoteno: **4006** **Leveys:** 95 mm **Menekki:** ~11,80 m/m²
4813 120 mm ~9,10 m/m²



Arvioitu menekki:
~9,10 m/m²



Katto- ja
seinäpanelointi



Hiilikädenjälki:
-12,42 CO₂e kg/m²

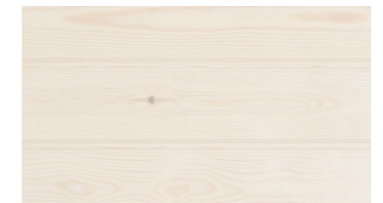

Lauta.fi-kuultokäsittely
Väri: Teknos T3072



Lauta.fi-kuultokäsittely
Väri: Teknos T8037

lauta.fi / 4174



MÄNTY
PANEELI
15 x 95 STS4 VALEPONTTI VM/EM



Tuoteno: **4174** **Leveys:** 95 mm **Menekki:** ~11,80 m/m²



Arvioitu menekki:
~11,80 m/m²



Katto- ja
seinäpanelointi



Hiilikädenjälki:
-12,75 CO₂e kg/m²



Lauta.fi-kuultokäsittely
Väri: Teknos T8040



Lauta.fi-kuultokäsittely
Väri: Teknos T8002



lauta.fi / 4957

lauta.fi / 4117

KÄYTTÖESIMERKIT: OMAKOTITALO, KATTO, SEINÄ
TUOTETYYPIT: STS-PANEELI, RIMAPANEELI, RIMAKATTO

lauta.fi / 4461



MÄNTY
PANEELI
15 x 120 STS4 VM/EM



Tuotenumero:	Leveys:	Menekki:
4169	95 mm	~11,80 m/m ²
4461	120 mm	~9,10 m/m ²
5006	145 mm	~7,40 m/m ²



Arvioitu menekki:
~9,10 m/m²



Katto- ja
seinäpanelointi



Hiilikädenjälki:
-12,42 CO₂e kg/m²



Lauta.fi-kuultokäsittely
Väri: Teknos T8010



Lauta.fi-kuultokäsittely
Väri: Teknos T8020

lauta.fi / 4961



KUUSI
PANEELI
28 x 58 STK RIMA TK VALKOLAKATTU



Tuotenumero:	Leveys:	Menekki:
4961	58 mm	~20,00 m/m ²



Arvioitu menekki:
~20,00 m/m²



Katto- ja
seinäpanelointi



Rimapaneeelit

Kun rimoilla on tarkoitus kattaa iso pinta kuten koko sisäkatto, rimapaneeleiden käyttö helpottaa ja nopeuttaa asennustöitä. Rimapaneeleilla esimerkiksi sisäseiniin ja -kattoihin saadaan upeaa syvyyttä tai hienostunutta tunnelmaa.

Halutessaan rimapaneeleita voi yhdistellä esimerkiksi yksittäisiin rimoihin jopa samassa tilassa. Näin saadaan aikaan monipuolisia ja ainutlaatuisia sisustusverhoukokonaisuuksia.

lauta.fi / 4192



MÄNTY
PANEELI
28 x 58 STK RIMA VM



Tuotenumero:	Leveys:	Menekki:
4192	58 mm	~20,00 m/m ²



Arvioitu menekki:
~20,00 m/m²



Katto- ja
seinäpanelointi



Hiilikädenjälki:
-24,63 CO₂e kg/m²



Lauta.fi-kuultokäsittely
Väri: Teknos T8039



Lauta.fi-kuultokäsittely
Väri: Teknos T8031

lauta.fi / 4192

lauta.fi / 4312



LEHTIKUUSI
LATTIALAUTA
28 x 120 HLL 18% OK



Tuotenumero:	Leveys:	Menekki:
4107	120 mm	~8,90 m/m ²
4312	120 mm	~8,90 m/m ²
4883	145 mm	~7,40 m/m ²



Arvioitu menekki:
~8,90 m/m²



Lattia



Hiilikädenjälki:
-22,68 CO₂e kg/m²

lauta.fi / 4326



LÄMPÖMÄNTY
LATTIALAUTA
26 x 118 HLL TM



Tuotenumero:	Leveys:	Menekki:
4326	118 mm	~9,10 m/m ²



Arvioitu menekki:
~9,10 m/m²



Lattia



Hiilikädenjälki:
-18,51 CO₂e kg/m²

lauta.fi / 4489



MÄNTY
LATTIALAUTA
28 x 120 HLL 8-12% PP TM



Tuotenumero:	Leveys:	Menekki:
4603	95 mm	~11,49 m/m ²
4489	120 mm	~8,93 m/m ²
4940	145 mm	~7,41 m/m ²



Arvioitu menekki:
~8,93 m/m²



Lattia



Hiilikädenjälki:
-22,76 CO₂e kg/m²



Mänty

Männyn kasvialue ylettyy Espanjasta Keski-Euroopan kautta Fennoskandiaan. Mänty on Suomen yleisin puulaji, ja se kasvaa lähes koko maassa. Kaikki Lauta.fi:n valikoimassa olevat mäntytuotteet on valmistettu kotimaisesta puusta.

Mänty rakennus- ja sisustusmateriaalina

Materiaalina mänty on pihkaisia ja keskikovaa. Puun kasvunopeus vaikuttaa kovuuteen huomattavasti. Männyn sahaaminen, veistäminen ja pintakäsittely on helppoa.

Mänty kestää kosteudenvaihteluita kohtalaisen hyvin halkeilematta. Ilman lämpö- tai pintakäsittelyä se ei kuitenkaan ole säänkestävä, mikä tulee ottaa huomioon ulkorakentamisessa. Tästä johtuen ulkovarastointi kosteassa paikassa voi pilata männyn nopeasti.

Männyn suosio rakennusmateriaalina pohjautuu sen tyylikkääseen syykuvioon sekä suorasyiseen rakenteeseen. Sydänpuun väri vaihtelee punertavankeltaisesta ruskeankeltaiseen, kun taas pintapuun väri säilyttää vaaleampaa. Väri muuttuu ajan kuluessa kellertäväksi ja tummemmaksi ollessaan kosketuksessa ilman kanssa.

Mäntyä pidetään ilmeikkäänä, persoonallisena ja luotettavana sisustusmateriaalina, jolla on monipuolisia käyttötarkoituksia.

Jos mäntylautaa on peittomaalattu, pintaan tulee herkästi pihkavuotoja. Tämä johtuu siitä, että mänty kuivuu ajan saatossa entistä enemmän. Mäntytuotteita voidaan peittomaalata tai valita pintakäsittelyksi kuultokäsittely.

KÄYTTÖESIMERKIT: OMAKOTITALO, KATTO, SEINÄ
TUOTETYYPIT: KUULTOKÄSITELTY SISUSTUSPANEELI, RIMAKATTOPANEELI

lauta.fi / 4006

lauta.fi / 4450



MÄNTY
LATTIALAUTA
28 x 95 HLL CLASSIC 10-18% PP TM



Tuotenro: **Leveys:** **Menekki:**
4450 95 mm ~11,76 m/m²



Arvioitu menekki:
~11,76 m/m²



Lattia



Hiilikädenjälki:
-23,72 CO₂e kg/m²

lauta.fi / 4011



MÄNTY
RIMA
21 x 45 SHP VM/EM



Tuotenro: **Leveys:** **Menekki:**
4011 45 mm ~15,38 m/m²



Arvioitu menekki:
~15,38 m/m²



Viimeistely



Hiilikädenjälki:
-11,03 CO₂e kg/m²



Lauta.fi-kuultokäsittely
Väri: Teknos T8015



Lauta.fi-kuultokäsittely
Väri: Teknos T8014

lauta.fi / 4015



MÄNTY
LAUTA
21 x 95 SHP VM/EM



Tuotenro: **Leveys:** **Menekki:**
4015 95 mm ~10,00 m/m²
4010 120 mm ~8,00 m/m²



Arvioitu menekki:
~10,00 m/m²



Viimeistely



Hiilikädenjälki:
-15,13 CO₂e kg/m²



Lauta.fi-kuultokäsittely
Väri: Teknos T8001



Lauta.fi-kuultokäsittely
Väri: Teknos T8036

KÄYTTÖESIMERKIT: RIVITALO, SEINÄ
TUOTETYYPIT: VALKOINEN MÄNTYPANEELI



KÄYTTÖESIMERKIT: OMAKOTITALO, VIIMEISTELY
TUOTETYYPIT: PERINNELISTA, VALKOINEN SMYGGILAUTA

[lauta.fi / 4637](http://lauta.fi/4637)



MÄNTY
 LAUTA
 15 x 120 SH VM/EM



Tuotenumero	Leveys	Menekki
4638	95 mm	~10,00 m/m ²
4637	120 mm	~8,00 m/m ²
4636	145 mm	~6,67 m/m ²



Arvioitu menekki:
~8,00 m/m²



Viimeistely



Hiilikädenjälki:
-10,92 CO₂e kg/m²



Lauta.fi-kuultokäsittely
 Väri: Teknos T3072



Lauta.fi-kuultokäsittely
 Väri: Teknos T8042

[lauta.fi / 4668](http://lauta.fi/4668)



MÄNTY
 RIMA
 15 x 45 SH VM/EM



Tuotenumero	Leveys	Menekki
4668	45 mm	~15,38 m/m ²
4640	70 mm	~11,11 m/m ²



Arvioitu menekki:
~15,38 m/m²



Viimeistely



Hiilikädenjälki:
-7,88 CO₂e kg/m²



Lauta.fi-kuultokäsittely
 Väri: Teknos T8040



Lauta.fi-kuultokäsittely
 Väri: Teknos T8025

[lauta.fi / 4564](http://lauta.fi/4564)



MÄNTY
 RIMA
 45 x 45 SHP OM



Tuotenumero	Leveys	Menekki
4564	45 mm	~15,38 m/m ²



Arvioitu menekki:
~15,38 m/m²



Viimeistely



Hiilikädenjälki:
-23,63 CO₂e kg/m²



Lauta.fi-kuultokäsittely
 Väri: Teknos T8023



Lauta.fi-kuultokäsittely
 Väri: Teknos T8005

lauta.fi / 4957

lauta.fi / 4117

lauta.fi / 4560



MÄNTY
LANKKU
45 x 95 SHP OM



Tuotenro: 4560 **Leveys:** 95 mm **Menekki:** ~10,00 m/m²



Arvioitu menekki:
~10,00 m/m²



Viimeistely



Hiilikädenjälki:
-32,42 CO₂e kg/m²



Lauta.fi-kuultokäsittely
Väri: Teknos T8017



Lauta.fi-kuultokäsittely
Väri: Teknos T3073

lauta.fi / 4394



MÄNTY
KAIDE
42 x 68 KAIDEPUU OM



Tuotenro: 4394 **Leveys:** 68 mm



Viimeistely



Hiilikädenjälki:
-2,17 CO₂e kg/jm



Perinelistat

Perinelistat eli Kartano Listat ovat Lauta.fi:n valikoimassa ainutlaatuisia erikoistuotteita. Niiden käyttökohteita ovat esimerkiksi perinteikkäät entisöinti- ja saneerauskohteet joihin halutaan tuoda menneen ajan henkeä. Moderneissa nykymuodoissa ja -tyyleissä puolestaan saadaan tuotua sisustukseen mielenkiintoisia yksityiskohtia ja eri aikakausien kontrastia.

Lue lisää sivulla 95.

lauta.fi / 4607



MÄNTY
KARMI
45 x 92 /1V 45 KARMI OM



Tuotenro: 4607 **Leveys:** 92 mm



Viimeistely



Hiilikädenjälki:
-3,14 CO₂e kg/jm

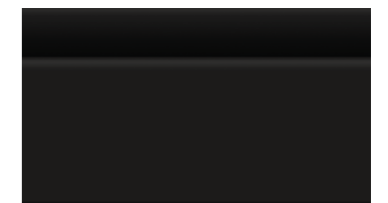

Lauta.fi-peittomaalaus
Väri: Teknos T1767

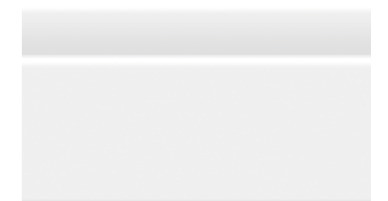

Lauta.fi-peittomaalaus
Väri: Teknos T7001

KÄYTTÖESIMERKIT: OMAKOTITALO, KATTO, SEINÄ
TUOTETYYPIT: PUUVALMIS SISUSTUSPANEELI



lauta.fi / 4063

KÄYTTÖESIMERKIT: HEVOSTALLI, IKKUNA
TUOTETYYPIT: MÄNTYKARMI

lauta.fi / 4602



MÄNTY
KARMI
45 x 145 /IV 45 KARMI OM



Tuoteno: **Leveys:**
4602 145 mm



Viimeistely



Hiilikädenjälki:
-3,24 CO₂e kg/jm



Lauta.fi-peittomaalaus
Väri: Teknos T7041



Lauta.fi-peittomaalaus
Väri: Teknos T7082

lauta.fi / 4063



MÄNTY
KARMI
45 x 145 /2V 45 KARMI OM



Tuoteno: **Leveys:**
4063 145 mm



Viimeistely



Hiilikädenjälki:
-3,24 CO₂e kg/jm



Lauta.fi-peittomaalaus
Väri: Teknos T2503



Lauta.fi-peittomaalaus
Väri: Teknos T2509



Pintakäsittely korostaa puun parhaita ominaisuuksia

Teollisella maalauksella pintojen värivalikoima moninkertaistuu ja tuotteiden käyttökohtevaihtoehdot monipuolistuvat. Erilaiset pintakäsittelyt tekevät tuotteista entistä kestävämpiä ja helppohoitoisia.

Teollisella maalauslinjallamme onnistuu palosuojakäsittely. Meiltä saat sopivat tuotteet ja haluamasi käsittelyn isompiin eriin.

Lue lisää käyttökohteista sivulta 117

Löydä kohteeseesi sopiva ratkaisu:
lauta.fi/maalaamo

SISUSTUS- JA SAUNAPANEELIT TUNNELMALLISIIN LÖYLYHETKIIN

Lauta.fi:n korkeisiin lämpötiloihin ja kosteuteen suunnitellut Tuuli Sauna -tuotteet tarjoavat laadukkaita ratkaisuja erityisesti saunan sisustukseen.

Monen suomalaisen lempipaikka, kodin sauna, vaatii sisustustuotteilta paljon. Jopa yli sataan asteeseen nousevat lämpötilat sekä tilojen merkittävät kosteustasot tarkoittavat, että esimerkiksi katto- ja seinäpaneelit joutuvat suuren kuormituksen alle.

Lauta.fi:n monipuolinen Tuuli Sauna -tuoteperhe on suunniteltu kestäväksi saunan vaihtelevia ja haastavia olosuhteita. Tuuli Sauna -tuotteilla saunasta voi sisustaa tyylikkään, ajattoman tai modernin täysin oman maun mukaisesti ja talon muiden huoneiden kanssa yhteneväisesti. Tuoteperheen avulla kodin sisustusteemaa voi jatkaa saunan puolelle, tai saunatiloista voi tehdä ulkonäöltään täysin muista tiloista erottuvan kokonaisuuden.

Tuuli Sauna sisältää katto- ja seinäpaneelit, laudelaudat, lauteiden etulaudat sekä lauteiden runkotolpat, jotka vaikuttavat saunatunnelmaan huomattavasti. Valikoimasta löytyy myös viimeistelytuotteita kuten peite-, reuna-, varjo- nurkka- ja kattolistoja sekä lautoja ja rimoja.. Monimuotoinen ja muuntautumiskykyinen tuoteperhe tuo saunaan tunnelman lisäksi kestävästä käytettävyyttä sekä mahdollistaa turvallisten ratkaisujen toteuttamisen pulmakohtiin.

Tuuli Sauna on optimoitu kestäväksi saunan olosuhteita, lisäksi sen tuotteet soveltuvat myös muuhun sisustamiseen. Sen katto- ja sei-

näpaneelit, laudat sekä rimat sopivat esimerkiksi omakotitalojen, kerrostaloasuntojen ja muiden asuintilojen sisustusratkaisuiksi. Halutessaan koko kodin voi siis sisustaa Tuuli Sauna -tuotteiden avulla täysin yhteneväisiksi.

Myös toimisto- ja asiakastiloissa sekä julkisissa rakennuksissa käytetään Tuuli Sauna -tuotteita. Lisää vaihtoehtoja sisustukseen tuo tuoteperheen yhteensopivuus sisätiloihin suunniteltujen Tuuli Indoor -tuotteiden kanssa. Tuoteperheet sointuvat saumattomasti yhteen. Tuuli Indoor -tuotteet eivät sovellu saunaan, sillä saunan kuumuus ja kosteus saattavat vahingoittaa niitä.

Monipuolisessa Tuuli Sauna -valikoimassa on mukana monia erilaisia puulajeja. Tuotteiden materiaaleina on käytetty jättiläistuijaa, lämpö- radiatamäntyä, lämpöleppää, tervaleppää, lämpöhaapaa, haapaa, lämpömäntyä sekä kuusta. Puumateriaalin yksilöllisyys – esimerkiksi vaihteleva oksaisuus – tekee jokaisesta tuotteesta ainutlaatuisen.

Sisustuksessa materiaaleina käytetään usein esimerkiksi muovia, betonia, lasia tai metallia. Lauta.fi:n puusta valmistetut Tuuli Sauna -tuotteet ovat luonnonmukaisia ja ekologisia. Tuotteet on suunniteltu niin, että niiden lujuus ja käytettävyyttä ovat samaa luokkaa muiden materiaalien kanssa. Siten ne sietävät saunan lämpötiloja ja kosteutta erittäin hyvin.

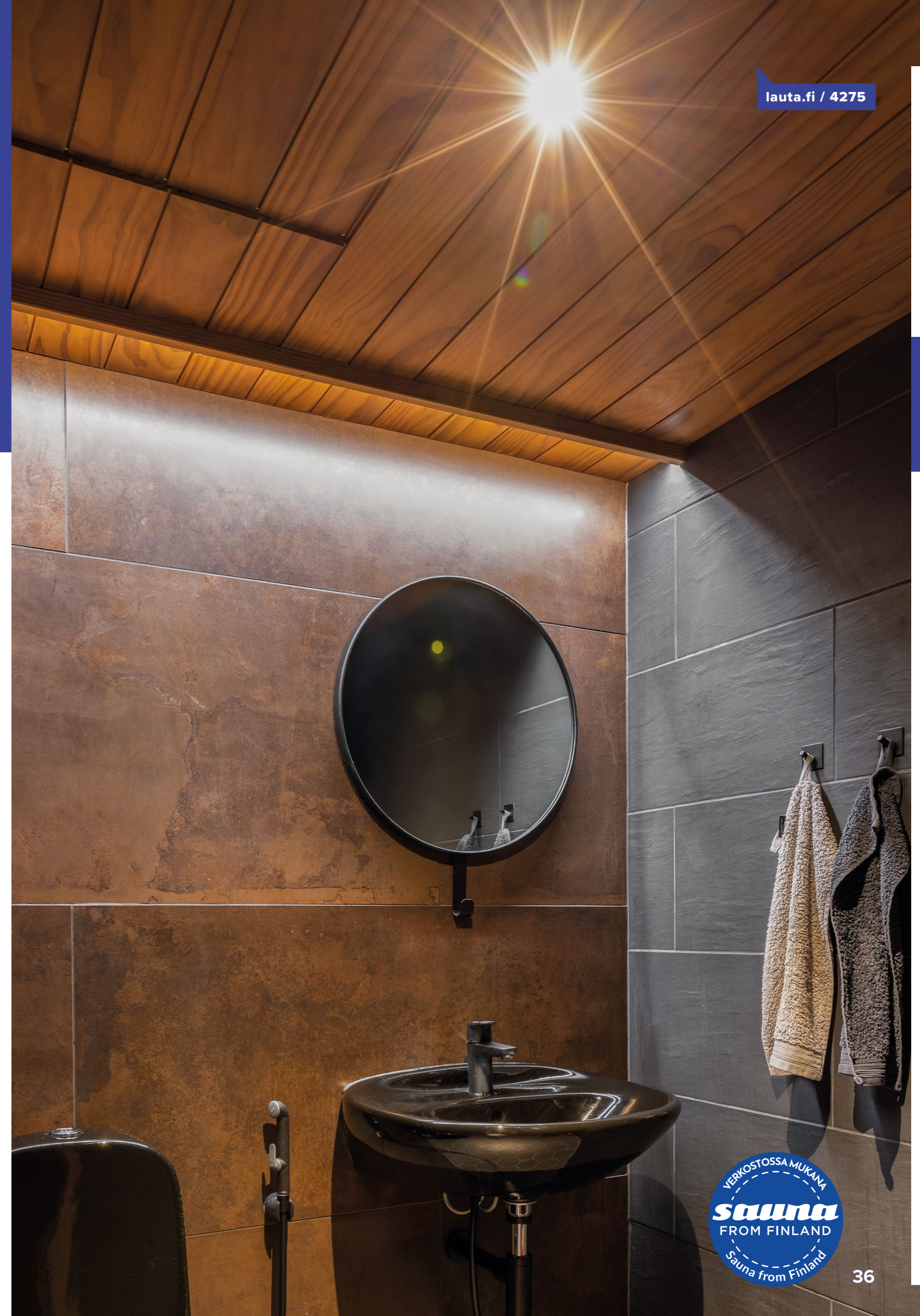

lauta.fi / 4269

KÄYTTÖESIMERKIT: OMAKOTITALO, KYLPYHUONE, KATTO
TUOTETYYPIT: SUIHKUTILAN KATTOPANEELI

lauta.fi / 4223



JÄTTILÄISTUIJA
PANEELI
18 x 145 STS4P A



Tuoteno: Leveys: Menekki:
4144 95 mm ~11,76 m/m²
4223 145 mm ~7,60 m/m²



Arvioitu menekki:
~7,60 m/m²



Katto- ja
seinäpanelointi



Hiilikädenjälki:
-15,04 CO₂e kg/m²

lauta.fi / 4224



JÄTTILÄISTUIJA
PANEELI
18 x 195 STS4P A



Tuoteno: Leveys: Menekki:
4224 195 mm ~5,50 m/m²



Arvioitu menekki:
~5,50 m/m²



Katto- ja
seinäpanelointi



Hiilikädenjälki:
-14,64 CO₂e kg/m²

lauta.fi / 4269



LÄMPÖRADIATAMÄNTY
PANEELI
15 x 140 STS4P A



Tuoteno: Leveys: Menekki:
4382 88 mm ~13,16 m/m²
4269 140 mm ~7,94 m/m²
4275 185 mm ~5,85 m/m²



Arvioitu menekki:
~7,94 m/m²



Katto- ja
seinäpanelointi



Hiilikädenjälki:
-11,05 CO₂e kg/m²



Jättiläistuija

Jättiläistuija on pohjoisamerikkalainen puulaji, jota kasvaa mantereen luoteisosassa Alaskan eteläkärjestä Pohjois-Kaliforniaan. Sitä esiintyy alueella erittäin paljon. Runsaan esiintyvyytensä takia jättiläistuija ei kuulu uhanalaisiin puulajeihin, vaikka sen elinkaari on pitkä ja se on suosittu rakennus- sekä sisustusmateriaali. Muiden puulajien tavoin myös jättiläistuijatuotteet ovat ympäristöystävällisiä moniin muihin materiaaleihin verrattuna.

Jättiläistuija rakennus- ja sisustusmateriaalina

Rakennus- ja sisustusmateriaalina jättiläistuijaa suositetaan muun muassa sen ainutlaatuisen ulkonäön ja hyvän kosteudensietokyvyn takia. Se on ihanteellinen valinta esimerkiksi saunan paneelointiin tai lauteisiin.

Jättiläistuijat kasvavat läpimitaltaan suuriksi, niiden sydän- ja pintapuun väreissä on havaittavissa suurta vaihtelua. Jättiläistuijan pintapuu on punertavaa, kun taas sydänpuu on tummanruskeaa. Tämä luontainen väri vaihtelu luo upean, eloisan pinnan esimerkiksi sisäseinisiin ja -kattoihin. Asennuksessa paneelit kannattaa lajitella siten, että erisävyiset kappaleet jakautuvat koko alueelle tasaisesti. Näin lopputulos näyttää sopusointuiselta.

Lue lisää puulajeista osoitteessa lauta.fi/puulajit

lauta.fi / 5116

lauta.fi / 5116



LÄMPÖHAAPA
KORISTEPANEELI
15 x 83 STK SORMI 5/73 A



Tuotenro: **5116** Leveys: 83 mm Menekki: ~13,79 m/m²



Arvioitu menekki:
~13,79 m/m²



Katto- ja
seinäpanelointi



Hiilikädenjälki:
-11,38 CO₂e kg/m²



Lämpöpuu

Lämpökäsittely eli lämpömodifioitu puu on puutavaraa, jonka ominaisuuksia on parannettu lämmittämällä sitä yli 160 asteen lämpötilaan. Lämpökäsittely on ympäristöystävällinen prosessi, joka perustuu korkean lämpötilan sekä vesihöyryn käyttöön – ilman kemikaaleja. Näin lämpökäsittellyt puutuotteet ovat niin luonnonmukaisia kuin myrkyttömiäkin.

Kestävyytensä takia lämpöpuuta käytetään sekä sisä- että ulkotiloissa, joissa ne saattavat altistua lämpötila-, kosteus- tai säärasitukselle. Yleisiä käyttökohteita sisätiloissa ovat muun muassa seinät ja katot, lattiat sekä kosteiden tilojen kuten saunojen sisustukset.

Lämpökäsittely parantaa puutavaran lahonkestävyyttä ja lämmöneristysominaisuuksia. Lisäksi kosteuseläminen vähenee, mikä lisää puun mittapysyvyyttä. Käsitelyn vaikutuksesta puuaineksesta poistuu myös pihkaa. Vaikutus puun kovuuteen on vähäinen, sillä suurempi merkitys on puun tiheyden vaihtelulla sekä valitulla puulajilla.

Lämpökäsittely heikentää hieman puun taivutus- ja halkaisulujuutta, mutta koska lämpökäsittely tekee tuotteesta kevyemmän, sitä on helpompi työstää ja kuljettaa.

Kun puutuotetta käsitellään korkeassa lämpötilassa, sen oma väri syvenee ja se läpivärjäytyy ruskeaksi. Tämän takia lämpöpuulle ominaista on jalopuomainen ulkonäkö. Käsitelyprosessissa puun omat, luonnolliset ainesosat saavat aikaan lämpöpuun miellyttävän tuoksun. Lisäksi lämpökäsittely puu tuntuu käden alla samettiselta, eikä se tikkuunnu.

Tuotenro: **4089**

Leveys: 90 mm Menekki: ~12,50 m/m²

lauta.fi / 4089



LÄMPÖHAAPA
PANEELI
15 x 90 STP A



Arvioitu menekki:
~12,50 m/m²



Katto- ja
seinäpanelointi



Hiilikädenjälki:
-11,19 CO₂e kg/m²

Tuotenro: **4245**

Leveys: 90 mm Menekki: ~11,76 m/m²

lauta.fi / 4245



LÄMPÖHAAPA
KORISTEPANEELI
15 x 90 STS4 VALEPONTTI A



Arvioitu menekki:
~11,76 m/m²



Katto- ja
seinäpanelointi



Hiilikädenjälki:
-10,53 CO₂e kg/m²

KÄYTTÖESIMERKIT: OMAKOTITALO, KYLPYHUONE, SEINÄ, VIIMEISTELY
TUOTETYYPIT: SORMIPANEELI, MUSTA KATTOPANEELI, PEITELISTA

lauta.fi / 4821



lauta.fi / 4879

lauta.fi / 4735

lauta.fi / 5009

KÄYTTÖESIMERKIT: OMAKOTITALO, SAUNA, SEINÄ, LAUTEET
TUOTETYYPIT: TEE ITSE SAUNAN LAUTEET, LÄMPÖHAAPA JA LÄMPÖLEPPÄ

lauta.fi / 4906  

LÄMPÖHAAPA
 PANEELI
 15 x 90 STS4 A



Tuoteno:	Leveys:	Menekki:
4694	70 mm	~16,70 m/m ²
4906	90 mm	~12,50 m/m ²
4966	120 mm	~9,10 m/m ²

 Arvioitu menekki:
~12,50 m/m²

 Katto- ja
seinäpanelointi

 Hiilikädenjälki:
-11,19 CO₂e kg/m²

lauta.fi / 4879  

LÄMPÖHAAPA
 PANEELI
 15 x 140 STS4 A



Tuoteno:	Leveys:	Menekki:
4966	120 mm	~9,10 m/m ²
4879	140 mm	~7,70 m/m ²
5023	185 mm	~5,41 m/m ²

 Arvioitu menekki:
~7,70 m/m²

 Katto- ja
seinäpanelointi

 Hiilikädenjälki:
-10,72 CO₂e kg/m²

lauta.fi / 4065  

LÄMPÖLEPPÄ
 PANEELI
 15 x 90 STP A



Tuoteno:	Leveys:	Menekki:
4065	90 mm	~12,50 m/m ²

 Arvioitu menekki:
~12,50 m/m²

 Katto- ja
seinäpanelointi

 Hiilikädenjälki:
-11,19 CO₂e kg/m²

Sisäverhoukset ja sisustusrakentaminen

Sisäverhouksessa ja sisustusrakentamisessa puuta suositetaan muun muassa sen ympäristöystävällisten ominaisuuksien takia. Puu on vivahteikas ja luonnonläheinen materiaali, joka sopii erinomaisesti kodin pinnoille, moniin märkätiloihin, sekä totta kai saunaan.

Tavallisimpia sisäverhoukseen käytettäviä puutuotteita ovat muun muassa seinä- ja katto-paneelit, laudat, listat sekä rimat. Puuta käytetään lisäksi erilaisissa sisustusrakentamisen yksityiskohdissa sekä koristelussa. Saunan sisustuksessa puu on suomalaisten ehdoton ykkönen. Lauta.fi:n valikoimasta löytyy myös perinnetaloja, jotka sopivat entisöintiin, arvokkaiden kohteiden viimeistelyyn sekä modernimpien sisätilojen elävöittämiseen.

Puuta yhdistellään usein muihin sisustusrakentamisen materiaaleihin, kuten kiveen, metalliin, laatoitukseen ja lasiin. Esimerkiksi puinen tehosteseinä saattaa luoda kotiin aivan uudenlaista tilan tuntua. Pintakäsittelyllä kuten maalauksella, lakkauksella, vahauksella tai lämpökäsittelyllä puutuotteista voidaan tehdä täysin yksilölliset ja kohteeseen sopivat sekä väriiltään että tuntumaltaan.

Lue lisää osoitteesta lauta.fi/kayttokohteet



lauta.fi / 5071

KÄYTTÖESIMERKIT: OMAKOTITALO, KYLPYHUONE, SAUNA, KATTO
TUOTETYYPIT: KYLPYHUONEEN KATTOPANEELI

lauta.fi / 4161



LÄMPÖLEPPÄ
PANEELI
15 x 120 STS4 A



Tuotenumero:	Leveys:	Menekki:
4248	90 mm	~12,50 m/m ²
4161	120 mm	~9,10 m/m ²
5071	140 mm	~7,70 m/m ²



Arvioitu menekki:
~9,10 m/m²



Katto- ja
seinäpanelointi



Hiilikädenjälki:
-10,86 CO₂e kg/m²



lauta.fi / 4188



HAAPA
PANEELI
15 x 90 STP A



Tuotenumero:	Leveys:	Menekki:
4188	90 mm	~12,50 m/m ²



Arvioitu menekki:
~12,50 m/m²



Katto- ja
seinäpanelointi



Hiilikädenjälki:
-12,80 CO₂e kg/m²



Lauta.fi-kuultokäsittely
Väri: Teknos T8035



Lauta.fi-kuultokäsittely
Väri: Teknos T8014

lauta.fi / 5141



HAAPA
KORISTEPANEELI
15 x 83 STK SORMI 5/73 A



Tuotenumero:	Leveys:	Menekki:
5141	83 mm	~13,79 m/m ²



Arvioitu menekki:
~13,79 m/m²



Katto- ja
seinäpanelointi



Hiilikädenjälki:
-13,02 CO₂e kg/m²

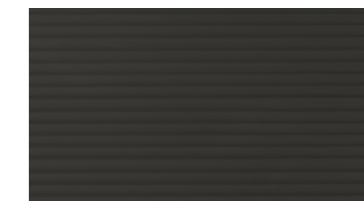

Lauta.fi-kuultokäsittely
Väri: Teknos T8040



Lauta.fi-kuultokäsittely
Väri: Teknos T3072

lauta.fi / 4116

KÄYTTÖESIMERKIT: KERROSTALO, SAUNA, SEINÄ
TUOTETYYPIT: VAALEA SAUNAPANEELI

lauta.fi / 5127

HAAPA
KORISTEPANEELI
15 x 66 STK SORMI 4/58 A



Tuotenro: **5127** Leveys: 66 mm Menekki: ~17,24 m/m²



Arvioitu menekki:
~17,24 m/m²



Katto- ja
seinäpanelointi



Hiilikädenjälki:
-12,94 CO₂e kg/m²



Lauta.fi-kuultokäsittely
Väri: Teknos T8036



Lauta.fi-kuultokäsittely
Väri: Teknos T8039

lauta.fi / 4437

HAAPA
KORISTEPANEELI
15 x 90 STS4 VALEPONTTI A



Tuotenro: **4437** Leveys: 90 mm Menekki: ~12,50 m/m²



Arvioitu menekki:
~12,50 m/m²



Katto- ja
seinäpanelointi



Hiilikädenjälki:
-12,80 CO₂e kg/m²



Lauta.fi-kuultokäsittely
Väri: Teknos T3073



Lauta.fi-kuultokäsittely
Väri: Teknos T8018

lauta.fi / 5005

HAAPA
PANEELI
15 x 70 STS4 A



Tuotenro: **5005** Leveys: 70 mm Menekki: ~16,70 m/m²
4525 90 mm ~12,50 m/m²
4116 120 mm ~9,10 m/m²
5037 140 mm ~7,70 m/m²
4643 190 mm ~5,60 m/m²



Arvioitu menekki:
~16,70 m/m²



Katto- ja
seinäpanelointi



Hiilikädenjälki:
-13,30 CO₂e kg/m²



Lauta.fi-kuultokäsittely
Väri: Teknos T8011

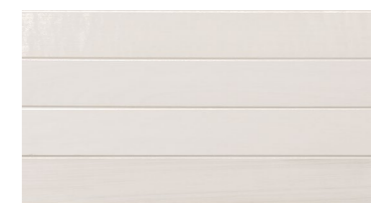

Lauta.fi-kuultokäsittely
Väri: Teknos T8035



lauta.fi / 4116



KÄYTTÖESIMERKIT: OMAKOTITALO, SAUNA, SEINÄ
TUOTETYYPIT: VALKOISET SAUNAN LAUTEET, VALKOINEN SAUNAPANEELI

lauta.fi / 5037



HAAPA
PANEELI
15 x 140 STS4 A



Tuoteno:	Leveys:	Menekki:
5005	70 mm	~16,70 m/m ²
4525	90 mm	~12,50 m/m ²
4116	120 mm	~9,10 m/m ²
5037	140 mm	~7,70 m/m ²
4643	190 mm	~5,60 m/m ²



Arvioitu menekki:
~7,70 m/m²



Katto- ja
seinäpanelointi



Hiilikädenjälki:
-12,26 CO₂e kg/m²



Lauta.fi-kuultokäsittely
Väri: Teknos T8013



Lauta.fi-kuultokäsittely
Väri: Teknos T8013

lauta.fi / 4967



TERVALEPPÄ
PANEELI
15 x 120 STS4 A



Tuoteno:	Leveys:	Menekki:
4078	70 mm	~16,70 m/m ²
4969	90 mm	~12,50 m/m ²
4967	120 mm	~9,10 m/m ²



Arvioitu menekki:
~9,10 m/m²



Katto- ja
seinäpanelointi



Hiilikädenjälki:
-12,42 CO₂e kg/m²



Haapa

Lähes läpi Eurooppaan levinnyt haapa kasvaa myös koko Suomessa. Haapa tunnetaan nopea-kasvuiseuna lehtipuuna, ja yleensä haavat kasvavat korkeudeltaan noin 15–30-metriseksi.

Haapa sisustusmateriaalina

Materiaalina haapa on vaaleaa, olemukseltaan kevyttä ja lähes oksatonta. Vastahöylytty haapatuote saattaa olla väriltään miltei valkoinen. Syykuvioltaan ja väritykseltään haavan sydän- ja pintapuueivät erotu toisistaan, vaan niistä tehdyt materiaalit näyttävät pääosin samalta.

Haavan vaaleaa sävyä hyödynnetäänkin usein sisustuksessa, sillä se luo valoisan ja kevyen tunnelman mihin tahansa tilaan.

Rakennus- ja sisustuskäytössä haavan parhaat puolet pääsevät esiin erityisesti saunan laudemateriaalina. Haapa on luonnostaan pihkatonta ja johtaa lämpöä hyvin hitaasti. Kuumassakin saunassa haapalauteilla istuminen tuntuu miellyttävältä.

Saunojen lisäksi haapatuotteita käytetään usein paneloinneissa sekä sisustusrakentamisen viimeistelyssä. Pehmeänä puulajina ▶

lauta.fi / 4877



TERVALEPPÄ
PANEELI
15 x 165 STS4 A



Tuoteno:	Leveys:	Menekki:
4782	140 mm	~7,70 m/m ²
4877	165 mm	~6,50 m/m ²
5024	190 mm	~5,60 m/m ²



Arvioitu menekki:
~6,50 m/m²



Katto- ja
seinäpanelointi



Hiilikädenjälki:
-12,20 CO₂e kg/m²

lauta.fi / 5091

lauta.fi / 5041

TERVALEPPÄ
PANEELI
15 x 90 STP (88) A



Tuoteno: 5041 **Leveys:** 90 mm **Menekki:** ~12,50 m/m²



Arvioitu menekki:
~12,50 m/m²



Katto- ja
seinäpanelointi



Hiilikädenjälki:
-12,80 CO₂e kg/m²

lauta.fi / 5091

TERVALEPPÄ
KORISTEPANEELI
15 x 83 STK SORMI 5/73 A



Tuoteno: 5091 **Leveys:** 83 mm **Menekki:** ~13,79 m/m²



Arvioitu menekki:
~13,79 m/m²



Katto- ja
seinäpanelointi



Hiilikädenjälki:
-13,02 CO₂e kg/m²

lauta.fi / 5002

TERVALEPPÄ
PANEELI
15 x 90 STS4 VALEPONTTI A



Tuoteno: 5002 **Leveys:** 90 mm **Menekki:** ~12,50 m/m²



Arvioitu menekki:
~12,50 m/m²



Katto- ja
seinäpanelointi



Hiilikädenjälki:
-12,80 CO₂e kg/m²

haavan työstäminen käy verraten helposti, joten siitä saadaan aikaan yksityiskohtaisiakin viimeistelyelementtejä. Haapa on puuaineksena erittäin vaaleaa ja tasaväristä, mikä mahdollistaa sen värjäämisen haluttuun sävyyn helposti.



Tervaleppä

Tervaleppä on nopeakasvuinen lehtipuu, joka on levinnyt lähes koko Eurooppaan. Suomessa sitä kasvaa runsaimmillaan maan eteläosissa. Pohjoisessa, Kemistä ylöspäin se on harvinainen. Tervaleppä on isohko puu, sillä se kasvaa noin 15–30 metriä korkeaksi. Yksi puu voi elää jopa 90 vuotta.

Leppä sisustusmateriaalina

Materiaalina tervaleppä on pehmeää, kevyttä, vähäoksaista ja pihkatonta. Sen työstäminen käy muihin puulajiin verrattuna helposti. Lisäksi sen halkaistavuus on hyvä eikä sillä ei ole suurempaa taipumusta halkeiluun. Moneen muuhun puulajiin verrattuna tervaleppästä valmistetut lauteet eivät kuumene saunassa nopeasti. Yhä useammin se valitaan myös muiden märkätilojen sisustusmateriaaliksi.

Leppää käytetään monipuolisesti myös erilaisissa sisustusrakentamisen yksityiskohdissa esimerkiksi silloin, kun huoneen kokonaisilmeeseen halutaan tuoda ripaus lämpöä.

KÄYTTÖESIMERKIT: OMAKOTITALO, SAUNA, KATTO, SEINÄ
TUOTETYYPIT: SORMIPANEELI SAUNASSA

lauta.fi / 4355

lauta.fi / 4460

lauta.fi / 4355

KÄYTTÖESIMERKIT: KESÄMÖKKI, SEINÄ, KATTO, LAUTEET
TUOTETYYPIT: TUPPEENSAHATTU LAUTA, TYYLIKÄS SAUNAPANEELI

lauta.fi / 4062

KUUSI
PANEELI
 14 x 95 STP TK



Tuoteno: 4062 **Leveys:** 95 mm **Menekki:** ~11,80 m/m²



Arvioitu menekki:
~11,80 m/m²



Katto- ja
seinäpanelointi



Hiilikädenjälki:
-11,90 CO₂e kg/m²



Lauta.fi-kuultokäsittely
Väri: Teknos T8039



Lauta.fi-kuultokäsittely
Väri: Teknos T8020

lauta.fi / 4451

KUUSI
PANEELI
 15 x 95 STP HVS VK



Tuoteno: 4451 **Leveys:** 95 mm **Menekki:** ~11,80 m/m²



Arvioitu menekki:
~11,80 m/m²



Katto- ja
seinäpanelointi



Hiilikädenjälki:
-12,75 CO₂e kg/m²



Lauta.fi-kuultokäsittely
Väri: Teknos T8036



Lauta.fi-kuultokäsittely
Väri: Teknos T8040

lauta.fi / 4929

KUUSI
PANEELI
 18 x 95 STP VK



Tuoteno: 4929 **Leveys:** 95 mm **Menekki:** ~11,80 m/m²



Arvioitu menekki:
~11,80 m/m²



Katto- ja
seinäpanelointi



Hiilikädenjälki:
-15,30 CO₂e kg/m²



Lauta.fi-kuultokäsittely
Väri: Teknos T8023



Lauta.fi-kuultokäsittely
Väri: Teknos T3071



lauta.fi / 4000



Kuusi

Kuusi kasvaa taigalla eli havumetsävyöhykkeellä ympäri koko pohjoisen pallonpuoliskon. Suomessa kuusi viihtyy lähes koko maassa pohjoisinta kolkkaa lukuun ottamatta. Lauta.fi:ssä kuusi on aina kotimaista.

Kuusi sisustusmateriaalina.

Materiaalina kuusi on keskikovaa tai pehmeää. Luja, mutta kevyt rakenne tekee siitä erinomaisen valinnan moneen käyttötarkoitukseen. Vaikka pihkainen kuusi kestää kosteudenvaihteluita hyvin, se vaatii pintakäsittelyn ollakseen säänkestävä. Kuusi, kuten kaikki puulajit, elää ympäristön olosuhteiden ja solukkorakenteensa vuoksi. Esimerkiksi kuivumis- ja sahaustapa, kappaleen vahvuus ja leveys sekä kiinnitystapa vaikuttavat siihen, paljonko muutoksia esiintyy.

Ominaisuuksiensa takia kuusi on helposti työstettävää ja pin-

takäsiteltävää materiaalia. Väriltään kuusi on lämpimänvaaleaa. Sydän- ja pintapuu ovat pitkälti samanväriset, ja puun vanhetessa väri syvenee. Tuoreen kuusen hurmaavimpia ominaisuuksia on sen syvä, muinaismetsiin vievä tuoksu.

Kuusen käyttökohteita ovat esimerkiksi sisustuspanelointi, ritmat, saunan panelointi ja laudepuut. Ulkotiloissa ja piharakentamisessa kuusta käytetään esimerkiksi ulkoverhouslaudoissa ja tolmissa. Kuusilaudan ominaisuuksista pihkaisuus ja oksaisuus tulee ottaa huomioon materiaalivalintaa tehtäessä.

Koska laudassa olevat oksat aukeavat hiljalleen, pintaan voi ajan myötä ilmestyä kosmeettisia halkeamia. Suosittelemme kuusituotteiden kuultokäsittelyä.

Lue lisää puulajeista osoitteessa lauta.fi/puulajit

KÄYTTÖESIMERKIT: KERROSTALO, SAUNA, SEINÄ, KATTO
TUOTETYYPIT: PUUVALMIS KUUSIPANEELI

lauta.fi / 4000



KUUSI
PANEELI
18 x 95 STP5 OK



Tuotenro: 4000 **Leveys:** 95 mm **Menekki:** ~11,80 m/m²



Arvioitu menekki:
~11,80 m/m²



Katto- ja seinäpanelointi



Hiilikädenjälki:
-15,30 CO₂e kg/m²



Lauta.fi-kuultokäsittely
Väri: Teknos T8035



Lauta.fi-kuultokäsittely
Väri: Teknos T8022

lauta.fi / 4261



KUUSI
PANEELI
18 x 95 STS4 VK



Tuotenro: 4261 **Leveys:** 95 mm **Menekki:** ~11,80 m/m²



Arvioitu menekki:
~11,80 m/m²



Katto- ja seinäpanelointi



Hiilikädenjälki:
-15,30 CO₂e kg/m²



Lauta.fi-kuultokäsittely
Väri: Teknos T8003

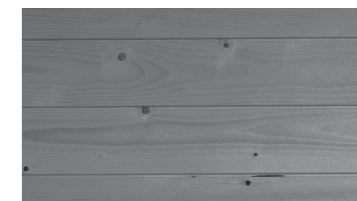

Lauta.fi-kuultokäsittely
Väri: Teknos T8036

lauta.fi / 4460



KUUSI
PANEELI
21 x 145 STV HÖYLÄHIRSI OK



Tuotenro: 4460 **Leveys:** 145 mm **Menekki:** ~7,40 m/m²



Arvioitu menekki:
~7,40 m/m²



Katto- ja seinäpanelointi



Hiilikädenjälki:
-17,09 CO₂e kg/m²

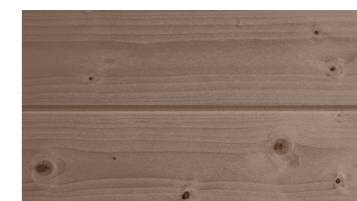

Lauta.fi-kuultokäsittely
Väri: Teknos T8032



Lauta.fi-kuultokäsittely
Väri: Teknos T3070



lauta.fi / 4411

KÄYTTÖESIMERKIT: OMAKOTITALO, SEINÄ
TUOTETYYPIT: HIRSI-PANEELI SISUSTUKSESSA

lauta.fi / 4411



KUUSI
PANEELI
18 x 120 SYH HIRSI OK

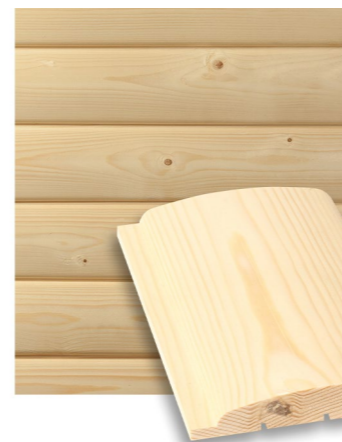

Tuotenro: **4411** Leveys: 120 mm Menekki: ~9,10 m/m²



Arvioitu menekki:
~9,10 m/m²



Katto- ja
seinäpanelointi



Hiilikädenjälki:
-14,91 CO₂e kg/m²



Lauta.fi-kuultokäsittely
Väri: Teknos T3072



Lauta.fi-kuultokäsittely
Väri: Teknos T8009

lauta.fi / 4456



KUUSI
PANEELI
15 x 120 STS4 TK



Tuotenro: **4587** Leveys: 95 mm Menekki: ~11,80 m/m²
4456 120 mm ~9,10 m/m²
4463 145 mm ~7,40 m/m²



Arvioitu menekki:
~9,10 m/m²



Katto- ja
seinäpanelointi



Hiilikädenjälki:
-12,42 CO₂e kg/m²

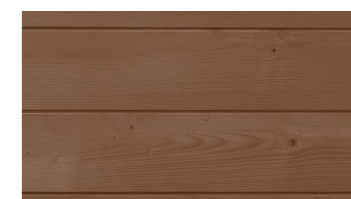

Lauta.fi-kuultokäsittely
Väri: Teknos T8007

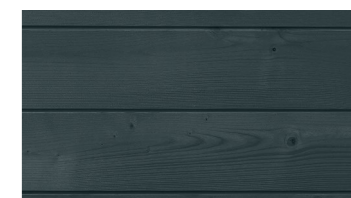

Lauta.fi-kuultokäsittely
Väri: Teknos T8039

lauta.fi / 5000



KUUSI
PANEELI
18 x 95 STP VALEPONTTI VK

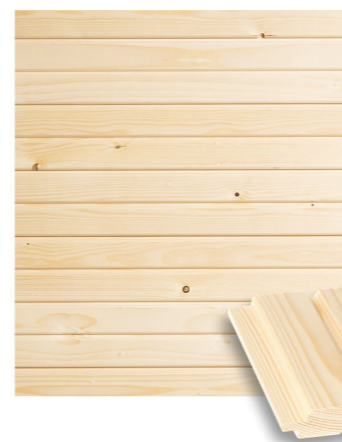

Tuotenro: **5000** Leveys: 95 mm Menekki: ~11,76 m/m²



Arvioitu menekki:
~11,76 m/m²



Katto- ja
seinäpanelointi



Hiilikädenjälki:
-15,26 CO₂e kg/m²

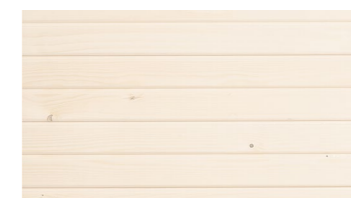

Lauta.fi-kuultokäsittely
Väri: Teknos T3070



Lauta.fi-kuultokäsittely
Väri: Teknos T8004

lauta.fi / 4957

lauta.fi / 4957



KUUSI
PANEELI
28 x 58 STK RIMA TK



Tuotenro: **Leveys:** **Menekki:**
4957 58 mm ~20,00 m/m²



Arvioitu menekki:
~20,00 m/m²



Katto- ja
seinäpanelointi



Hiilikädenjälki:
-24,63 CO₂e kg/m²



Lauta.fi-kuultokäsittely
Väri: Teknos T8021



Lauta.fi-kuultokäsittely
Väri: Teknos T3072

lauta.fi / 4252



JÄTTILÄISTUIJA
PEITELISTA
12 x 42 A

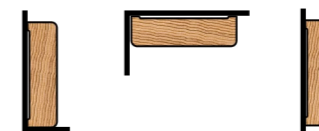

Tuotenro: **Leveys:**
4252 42 mm



Katto-, seinä- ja
nurkkalistoitus



Hiilikädenjälki:
-0,38 CO₂e kg/jm



Rimapaneelit

Kun rimoilla on tarkoitus kattaa iso pinta kuten koko sisäkatto, rimapaneelien käyttö helpottaa ja nopeuttaa asennustöitä. Rimapaneelilla esimerkiksi sisäseinään ja -kattoihin saadaan upeaa syvyyttä tai hienostunutta tunnelmaa.

Paneelien leveys vaihtelee, ja valikoimasta löytyy monipuolisesti ratkaisuja erilaisiin koteihin tai toimitiloihin. Yhdistelemällä erilaisia ja erilevyisiä tuotteita voidaan vaikuttaa pinnan visuaaliseen ilmeeseen. Saatavilla on myös valeponttipaneelit, jotka vähentävät asentamistyön määrää entisestään.

Rimapaneeleita on tarjolla eri materiaaleista tehtyinä ja erilaisissa värisävyissä. Maalaamisella tai pintakäsittelyllä rimapaneelisiin saa myös yksilöllisen sävyn.

Rimapaneeleita voi yhdistellä esimerkiksi yksittäisiin rimoihin jopa samassa tilassa. Näin saadaan aikaan monipuolisia ja ainutlaatuisia sisustusverhoukokonaisuuksia.

Kaikki rimapaneelituotteemme löydät osoitteesta
lauta.fi/rimapaneelit

lauta.fi / TH4008



LÄMPÖRADIATAMÄNTY
PEITELISTA
12 x 42 A



Tuotenro: **Leveys:**
TH4008 42 mm



Katto-, seinä- ja
nurkkalistoitus



Hiilikädenjälki:
-0,33 CO₂e kg/jm

KÄYTTÖESIMERKIT: OMAKOTITALO, KATTO
TUOTETYYPIT: RIMAPANEELI

lauta.fi / TH4008

KÄYTTÖESIMERKIT: KERROSTALO, KYLPYHUONE, VIIMEISTELY
TUOTETYYPIT: JÄTTILÄISTUIJA, PANEELI, PEITELISTA

lauta.fi / 4821



LÄMPÖHAAPA
PEITELISTA
12 x 42 A



Tuotenro: 4821 **Leveys:** 42 mm



Katto-, seinä- ja nurkkalistoitus



Hiilikädenjälki:
-0,33 CO₂e kg/jm

lauta.fi / 4163



LÄMPÖLEPPÄ
PEITELISTA
12 x 42 A



Tuotenro: 4163 **Leveys:** 42 mm



Katto-, seinä- ja nurkkalistoitus



Hiilikädenjälki:
-0,33 CO₂e kg/jm

lauta.fi / SW4081



HAAPA
PEITELISTA
12 x 42 A



Tuotenro: SW4081 **Leveys:** 42 mm



Katto-, seinä- ja nurkkalistoitus



Hiilikädenjälki:
-0,38 CO₂e kg/jm



Peitelistat

Peitelistoja käytetään usein ovien ja ikkunoiden reunustamiseen. Lisäksi niillä voidaan viimeistellä muitakin tilojen yksityiskohtia.

Sisustusverhoiluissa on mahdollista erottaa esimerkiksi kahden erilaisen tapetin osuudet asentamalla lista vaihdoskohtaan. Peitelistaa voidaan tässä tapauksessa käyttää boordinauhan tapaan siten, että tapettien rajakohta jää sen taakse näkymättömiin.

Puiset peitelistat voi myös maalata tai pintakäsitellä haluamallaan tavalla, yksilöllisesti.

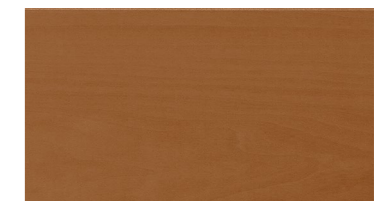

Lauta.fi-kuultokäsittely
Väri: Teknos T8006



Lauta.fi-kuultokäsittely
Väri: Teknos T8036



lauta.fi / 4259

KÄYTTÖESIMERKIT: KERROSTALO, SAUNA, VIIMEISTELY
TUOTETYYPIT: JÄTTILÄISTUIJA, SAUNAPANEELI, VARJOLISTA

lauta.fi / SW4069



TERVALEPPÄ
PEITELISTA
12 x 42 A



Tuotenro: Leveys:
SW4069 42 mm



Katto-, seinä- ja nurkkalistoitus



Hiilikädenjälki:
-0,38 CO₂e kg/jm

lauta.fi / 4259



JÄTTILÄISTUIJA
VARJOLISTA
15 x 18 2V A



Tuotenro: Leveys:
4259 18 mm



Katto-, seinä- ja nurkkalistoitus



Hiilikädenjälki:
-0,20 CO₂e kg/jm



Varjolistat

Katon ja seinän välistä liitoskoh-
taa ei välttämättä tarvitse koko-
naan peittää kattolistalla, vaan lii-
toskohdan saa piilotettua myös
varjolistalla.

Varjolista asennetaan yleensä
katon rajaan, jossa se luo varjon
sekä seinään että kattoon. Näin
liitoskohta jää pimentoon. Varjo-
listoja voidaan käyttää myös pe-
rinteisen kattolistan tapaan.

lauta.fi / TH0072



LÄMPÖRADIATAMÄNTY
VARJOLISTA
15 x 18 2V A



Tuotenro: Leveys:
TH0072 18 mm



Katto-, seinä- ja nurkkalistoitus



Hiilikädenjälki:
-0,18 CO₂e kg/jm



lauta.fi / SW4794

lauta.fi / SW4793

LÄMPÖHAAPA
VARJOLISTA
15 x 18 2V A

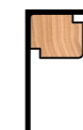

Tuotenro: **SW4793** Leveys: 18 mm



Katto-, seinä- ja nurkkalistoituis



Hiilikädenjälki: -0,18 CO₂e kg/jm

lauta.fi / 4170

LÄMPÖLEPPÄ
VARJOLISTA
15 x 18 2V A



Tuotenro: **4170** Leveys: 18 mm



Katto-, seinä- ja nurkkalistoituis



Hiilikädenjälki: -0,18 CO₂e kg/jm

lauta.fi / SW4794

HAAPA
VARJOLISTA
15 x 18 2V A



Tuotenro: **SW4794** Leveys: 18 mm



Katto-, seinä- ja nurkkalistoituis



Hiilikädenjälki: -0,20 CO₂e kg/jm



Lauta.fi-kuultokäsittely
Väri: Teknos T8015



Lauta.fi-kuultokäsittely
Väri: Teknos T8011

KÄYTTÖESIMERKIT: KESÄMÖKKI, SAUNA, VIIMEISTELY
TUOTETYYPIT: HAAPALAUTEET, VARJOLISTA

lauta.fi / 4966

lauta.fi / 5029

lauta.fi / 4966

lauta.fi / 5029

KÄYTTÖESIMERKIT: OMAKOTITALO, SAUNA, SEINÄ, LAUTEET
TUOTETYYPIT: LÄMPÖHAAPA, PANEELI, LAUDELAUTA

lauta.fi / SW4068



TERVALEPPÄ
VARJOLISTA
15 x 18 2V A



Tuotenro: SW4068
Leveys: 18 mm



Katto-, seinä- ja nurkkalistoituis



Hiilikädenjälki:
-0,20 CO₂e kg/jm

lauta.fi / SW4753



LÄMPÖHAAPA
REUNALISTA
21 x 42/15 A

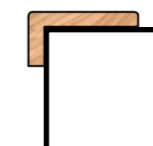

Tuotenro: SW4753
Leveys: 18 mm



Katto-, seinä- ja nurkkalistoituis



Hiilikädenjälki:
-0,19 CO₂e kg/jm

lauta.fi / SW4644



LÄMPÖHAAPA
REUNALISTA
28 x 28 A

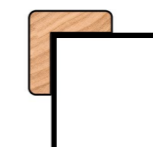

Tuotenro: SW4644
Leveys: 18 mm



Katto-, seinä- ja nurkkalistoituis



Hiilikädenjälki:
-0,19 CO₂e kg/jm



Reunalistat

L-listoiksikin kutsutuilla reunalistoilla luodaan tilan viimeistely: kodikkuus, viihtyisyys ja tyylikkyys. Pienelläkin listalla voi olla suuri vaikutus kokonaisuuteen.

Reunalistoilla viimeistellään esimerkiksi ulkokulmat. Niitä käytetään myös puolipaneelien yläreunassa, yhtymäkohdan viimeistelyä. Reunalistat voidaan tarvittaessa asentaa lisäksi oven- ja ikkunanpieliin.

Kulmaan asennettua reunalistaa kutsutaan myös kulmalistaksi tai kulmasuojaksi. Kulmalistat suojaavat erityisesti seinien ulkokulmia tavallisen asumisen sekä elämän kolhuilta, ja puinen lista kestää käytössä pitkään miellyttävänä. Lisäksi puinen lista voidaan ajan kuluessa hioa tai maalata uudestaan, mikä pidentää sen käyttöikä entisestään.

Lue lisää osoitteesta lauta.fi/tuotetyypit

lauta.fi / 4223

lauta.fi / 4252

KÄYTTÖESIMERKIT: KERROSTALO, KYLPYHUONE, KATTO, VIIMEISTELY
TUOTETYYPIT: JÄTTILÄISTUIJA, KATTOPANEELI, PEITELISTA

lauta.fi / TH0027



LÄMPÖHAAPA
 REUNALISTA
 40 x 40 A

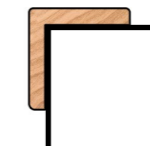

Tuotenro: TH0027
Leveys: 40 mm



Katto-, seinä- ja nurkkalistoituis



Hiilikädenjälki:
 -0,27 CO₂e kg/jm



lauta.fi / SW4754



HAAPA
 REUNALISTA
 21 x 42/15 A

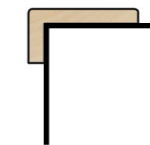

Tuotenro: SW4754
Leveys: 42 mm



Katto-, seinä- ja nurkkalistoituis



Hiilikädenjälki:
 -0,22 CO₂e kg/jm

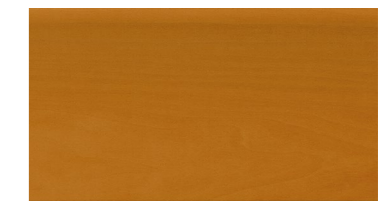

Lauta.fi-kuultokäsittely
 Väri: Teknos T8003



Lauta.fi-kuultokäsittely
 Väri: Teknos T8006

lauta.fi / SW4074



HAAPA
 REUNALISTA
 28 x 28 A

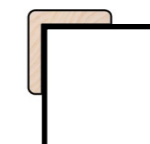

Tuotenro: SW4074
Leveys: 28 mm



Katto-, seinä- ja nurkkalistoituis



Hiilikädenjälki:
 -0,21 CO₂e kg/jm

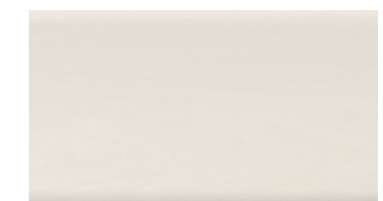

Lauta.fi-kuultokäsittely
 Väri: Teknos T3072



Lauta.fi-kuultokäsittely
 Väri: Teknos T8036

lauta.fi / 4259

lauta.fi / 4224

lauta.fi / 4116

lauta.fi / 4456

KÄYTTÖESIMERKIT: TOIMISTORAKENNUS, MÄRKÄTILA, SEINÄ, KATTO, VIIMEISTELY
TUOTETYYPIT: VALKOINEN SEINÄPANEELI, MUSTA SEINÄPANEELI, VARJOLISTA

lauta.fi / TH0017



HAAPA
REUNALISTA
40 x 40 A

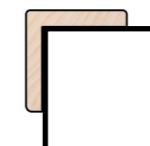

Tuotenro: TH0017
Leveys: 40 mm



Katto-, seinä- ja nurkkalistoituis



Hiilikädenjälki:
-0,30 CO₂e kg/jm

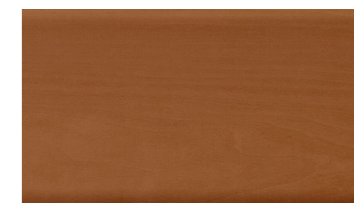

Lauta.fi-kuultokäsittely
Väri: Teknos T8011



Lauta.fi-kuultokäsittely
Väri: Teknos T8031

lauta.fi / SW4752



TERVALEPPÄ
REUNALISTA
21 x 42/15 A

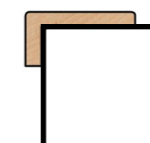

Tuotenro: SW4752
Leveys: 42 mm



Katto-, seinä- ja nurkkalistoituis



Hiilikädenjälki:
-0,22 CO₂e kg/jm

lauta.fi / SW4893



TERVALEPPÄ
REUNALISTA
28 x 28 A

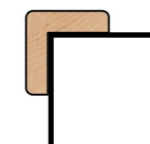

Tuotenro: SW4893
Leveys: 28 mm



Katto-, seinä- ja nurkkalistoituis



Hiilikädenjälki:
-0,34 CO₂e kg/jm



lauta.fi / 4275

KÄYTTÖESIMERKIT: OMAKOTITALO, SAUNA, SEINÄ, KATTO
TUOTETYYPIT: LÄMPÖKÄSITELTY RADIATA MÄNTY, SAUNAPANEELI

lauta.fi / TH0016



TERVALEPPÄ
 REUNALISTA
 40 x 40 A

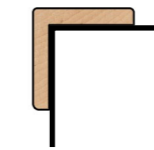

Tuotenro: TH0016
Leveys: 40 mm



Katto-, seinä- ja nurkkalistoituis



Hiilikädenjälki:
 -0,30 CO₂e kg/jm

lauta.fi / SW4839



LÄMPÖHAAPA
 KATTOLISTA
 14 x 30 A

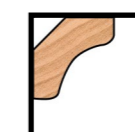

Tuotenro: SW4839
Leveys: 30 mm



Katto-, seinä- ja nurkkalistoituis



Hiilikädenjälki:
 -0,28 CO₂e kg/jm

lauta.fi / 4724



HAAPA
 KATTOLISTA
 14 x 30 A

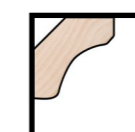

Tuotenro: 4724
Leveys: 30 mm



Katto-, seinä- ja nurkkalistoituis



Hiilikädenjälki:
 -0,32 CO₂e kg/jm



Kattolistat

Kattolistat sijoittuvat ylös katonrajaan, ja niiden tarkoitus on viimeistellä seinän ja katon liitospaikkaa. Yleensä kattolistat vaikuttavat eniten katon muotoon sekä tilan tyyliin.

Mikäli kattolista on samaa väriä kuin itse katto, rajasta tulee hyvin huomaamaton. Väri vaihtoehtoja on kuitenkin runsaasti, ja halutessaan puuseuran kattolista voi myös maalata millä tahansa värisävyllä. Kattolistat väri voi esimerkiksi olla samaa sävyä karmien, katon tai seinän kanssa. Poikkeavalla sävyllä voidaan tilaan luoda näyttävää kontrastia.

Saunaa ei kannata jättää huomiotta kattolistojen valitessa. Sopivalla listalla saunan tunnelmaa voi viedä entistä pidemmälle haluamaansa suuntaan – erityisesti, kun monessa saunassa istutaan lauteilla lähellä kattoa, jolloin katon ja seinän liitospaikka on poikkeuksellisen hyvin näkyvässä.

Lisäksi varjostavaliikkeen tuotteita voidaan käyttää kattolistana seinän ja katon liitospaikkaa peittämiseen.



Lauta.fi-kuultokäsittely
 Väri: Teknos T8005



Lauta.fi-kuultokäsittely
 Väri: Teknos T8010



lauta.fi / 4456

lauta.fi / 5116

lauta.fi / 4821

KÄYTTÖESIMERKIT: OMAKOTITALO, KYLPYHUONE, SEINÄ, KATTO, VIIMEISTELY
TUOTETYYPIT: MUSTA KUUSIPANEELI, LÄMPÖHAAPA, SORMIPANEELI

lauta.fi / SW4838



TERVALEPPÄ
KATTOLISTA
25 x 25 A

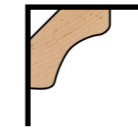

Tuotenro: SW4838
Leveys: 25 mm



Katto-, seinä- ja nurkkalistoituis



Hiilikädenjälki:
-0,32 CO₂e kg/jm

lauta.fi / SW4712



LÄMPÖHAAPA
NURKKALISTA
25 x 25 A



Tuotenro: SW4712
Leveys: 25 mm



Katto-, seinä- ja nurkkalistoituis



Hiilikädenjälki:
-0,41 CO₂e kg/jm

lauta.fi / SW4075



HAAPA
NURKKALISTA
25 x 25 A



Tuotenro: SW4075
Leveys: 25 mm



Katto-, seinä- ja nurkkalistoituis



Hiilikädenjälki:
-0,47 CO₂e kg/jm



Nurkkalistat

Usein nurkkalistojen katsotaan kuuluvan reunalistoihin, sillä niiden käyttötavat ovat samankaltaiset. Nurkkalistoja käytetään nimensä mukaisesti tilan nurkissa, helpottamaan paneloinnin viimeistelyä.

Muista listatyypeistä poiketen nurkkalistat asennetaan paikalleen ennen panelointia.

Nurkkalistan asentaminen luo tilaan viimeistellyn ilmeen verraten vähällä vaivalla, sillä pienikin lista voi riittää huoneen kokonaistunnelmaan merkittävästi.

Lue lisää osoitteesta lauta.fi/tuotetyypit



Lauta.fi-kuultokäsittely
Väri: Teknos T8011



Lauta.fi-kuultokäsittely
Väri: Teknos T8037

lauta.fi / SW4071

KÄYTTÖESIMERKIT: OMAKOTITALO, SAUNA, VIIMEISTELY
TUOTETYYPIT: SAUNAN PANELOINTI, TERVALEPPÄ, NURKKALISTA

lauta.fi / SW4071



TERVALEPPÄ
NURKKALISTA
25 x 25 A



Tuotenro: **SW4071** Leveys: 25 mm



Katto-, seinä- ja nurkkalistoitus



Hiilikädenjälki: -0,47 CO₂e kg/jm

lauta.fi / 4220



JÄTTILÄISTUIJA
LAUDELAUTA
28 x 145 SHP A



Tuotenro: **4220** Leveys: 145 mm Menekki: ~6,67 m/m²



Arvioitu menekki: ~6,67 m/m²



Lauteet



Hiilikädenjälki: -20,53 CO₂e kg/m²

lauta.fi / 4511



LÄMPÖRADIATAMÄNTY
LAUDELAUTA
26 x 185 SHP A



Tuotenro: **4507** Leveys: 140 mm Menekki: ~6,90 m/m²
4511 185 mm ~5,26 m/m²



Arvioitu menekki: ~5,26 m/m²



Lauteet



Hiilikädenjälki: -16,78 CO₂e kg/m²



Viimeistely ja listoitus

Sisustuksessa käytettävien listojen yleisin tarkoitus on viimeistellä saumat. Esimerkiksi seinän ja lattian väliset liitoskohdat. Listoituksia käytetään yleensä tekemään tilan ilmeestä viimeistellymän. Niitä voidaan käyttää myös tehosteena, joka tuo sisustukseen haluttua tunnelmaa.

Tyypillisesti kodissa tai toimistossa listoitetaan esimerkiksi lattian ja katonrajat sekä ovien ja ikkunoiden pielet.

Erimalliset ja erilaisista materiaaleista valmistetut listat saavat saman huoneen näyttämään hyvin erilaiselta. Esimerkiksi matalaan tilaan ei kannata valita korkeaa listaa, ellei nimenomaan halua korostaa huoneen matalaa vaikutelmaa.

Listoituksella voidaan korostaa tilan haluttuja ominaisuuksia myös erilaisilla väreillä. Väri vaihtoehtoja on useita ja pintakäsittelyllä voidaan halutessa muuttaa tuotteiden muitakin ominaisuuksia. Valkoinen väri on listoituksissa hyvin yleinen ja suosittu.

Lauta.fi:n listavalkoimassa materiaaleina on käytetty mäntyä, leppää, haapaa, jättiläistuijaa sekä lämpökäsiteltyä radiatamäntyä. Mänty-, leppä- ja haapalistoja on saatavilla myös lämpökäsitellyinä.

Lue lisää osoitteesta lauta.fi/tuotetyypit



lauta.fi / 4103

KÄYTTÖESIMERKIT: KERROSTALO, SAUNA, LAUTEET
TUOTETYYPIT: LÄMPÖKÄSITELTY HAAPA, LAUDELAUTA

lauta.fi / 4202



LÄMPÖHAAPA
LAUDELAUTA
15 x 120 SH A



Tuotenumero:	Leveys:	Menekki:
4080	90 mm	~10,53 m/m ²
4202	120 mm	~8,00 m/m ²



Arvioitu menekki:
~8,00 m/m²



Lauteet



Hiilikädenjälki:
-9,55 CO₂e kg/m²

lauta.fi / 4103



LÄMPÖHAAPA
LAUDELAUTA
28 x 120 SHP A



Tuotenumero:	Leveys:	Menekki:
4017	90 mm	~10,53 m/m ²
4103	120 mm	~8,00 m/m ²
4735	140 mm	~6,90 m/m ²



Arvioitu menekki:
~8,00 m/m²



Lauteet



Hiilikädenjälki:
-17,82 CO₂e kg/m²

lauta.fi / 4128



LÄMPÖHAAPA
LAUDELAUTA
26 x 185 SHP A



Tuotenumero:	Leveys:	Menekki:
4128	185 mm	~5,26 m/m ²



Arvioitu menekki:
~5,26 m/m²



Lauteet



Hiilikädenjälki:
-16,78 CO₂e kg/m²



Laudelaudat

Saunan lauteet valmistetaan perinteisesti puusta. Se on usein lauteeksi yliverinen materiaali kestävyytensä, lämmönjohtavuutensa sekä ulkonäkönsä takia.

Vaikka puu on sängen luja materiaali, märkätilojen puutuotteet kuten laudelaudat vaativat aina pintakäsittelyä kestääkseen käyttöä. Saunan olosuhteissa kaikki sisustusmateriaalit ovat lähtökohteisesti kovilla, koska kosteustaso ja lämpötila vaihtelevat sekä nopeasti huomattavan paljon. Esimerkiksi parafiiniöljykäsittely auttaa laudelautoja sietämään lämpö- ja kosteusvaihtelua paremmin, jolloin tuotteiden käyttöikä pitenee merkittävästi.

Laudemateriaalia valitessa tulisi kiinnittää huomiota ulkonäön lisäksi kunkin puulajin ominaisuuksiin. Esimerkiksi haapa ja leppä tuntuvat laudemateriaalina usein miellyttäviltä, sillä ne johtavat lämpöä hitaasti ja pysyvät siksi viileämpinä kuumissakin saunalämpötiloissa.

Puu on vivahteikas luonnonmateriaali, jokainen laudelauta on yksilöllinen ja muuntuu ajan vaikutuksesta. Näin ollen puu on erinomainen valinta saunan visuaalisesti lämpimäksi tunnelmanluojaksi.

Laudelautojen väriytyminen jää rakentajan päätettäväksi. Saunassa suosittuja sävyjä ovat puun omat luonnolliset sävyt tummanruskeasta lämpökäsitellystä aina lähes valkoiseen haapaan. Erilaisilla pintakäsittelyillä voi muokata tai syventää lauteiden väriä. Saunan sisustuksesta voidaan luoda täysin ainutlaatuisen ja käyttäjän makuun sopiva.

Lue lisää puulajien soveltuvuudesta eri käyttökohteisiin sivulta 117 ja osoitteesta lauta.fi/puulajit



lauta.fi / 5009

KÄYTTÖESIMERKIT: OMAKOTITALO, SAUNA, LAUTEET
TUOTETYYPIT: SAUNAN LAUTEET, LÄMPÖKÄSITELTY TERVALEPPÄ

lauta.fi / 5009  

LÄMPÖLEPPÄ
 LAUDELAUTA
 28 x 140 SHP A



Tuotenumero:	Leveys:	Menekki:
5007	90 mm	~10,53 m/m ²
4938	120 mm	~8,00 m/m ²
5009	140 mm	~6,90 m/m ²
5026	165 mm	~5,88 m/m ²



Arvioitu menekki:
~6,90 m/m²



Lauteet



Hiilikädenjälki:
-17,92 CO₂e kg/m²

lauta.fi / 4087  

HAAPA
 LAUDELAUTA
 28 x 140 SHP A



Tuotenumero:	Leveys:	Menekki:
4083	90 mm	~10,53 m/m ²
4684	120 mm	~8,00 m/m ²
4087	140 mm	~6,90 m/m ²
4054	160 mm	~6,06 m/m ²
4889	190 mm	~5,13 m/m ²



Arvioitu menekki:
~6,90 m/m²



Lauteet



Hiilikädenjälki:
-20,50 CO₂e kg/m²

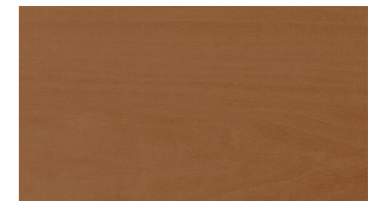

Lauta.fi-kuultokäsittely
 Väri: Teknos T8016

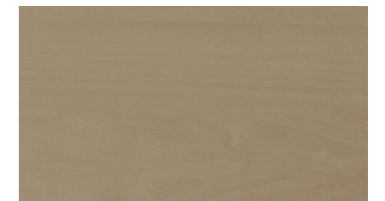

Lauta.fi-kuultokäsittely
 Väri: Teknos T8020

lauta.fi / 4123 

TERVALEPPÄ
 LAUDELAUTA
 28 x 140 SHP A



Tuotenumero:	Leveys:	Menekki:
4632	90 mm	~10,53 m/m ²
4827	120 mm	~8,00 m/m ²
4123	140 mm	~6,90 m/m ²
4120	160 mm	~6,06 m/m ²
4734	190 mm	~5,13 m/m ²



Arvioitu menekki:
~6,90 m/m²



Lauteet



Hiilikädenjälki:
-20,50 CO₂e kg/m²



lauta.fi / 4123

KÄYTTÖESIMERKIT: KESÄMÖKKI, SAUNA, LAUTEET
TUOTETYYPIT: TERVALEPPÄ, SAUNAN LAUTEET

lauta.fi / 4685



KUUSI
LAUDELAUTA
28 x 120 SHP TK



Tuotenumero:	Leveys:	Menekki:
4522	95 mm	~10,00 m/m ²
4685	120 mm	~8,00 m/m ²
4887	145 mm	~6,67 m/m ²



Arvioitu menekki:
~8,00 m/m²



Lauteet



Hiilikädenjälki:
-20,39 CO₂e kg/m²



Lauta.fi-kuultokäsittely
Väri: Teknos T8002



Lauta.fi-kuultokäsittely
Väri: Teknos T3071

lauta.fi / 4150



HAAPA
LAUDELAUTA
43 x 200 SHP LIIMAPUU



Tuotenumero:	Leveys:	Menekki:
4150	200 mm	~4,88 m/m ²



Arvioitu menekki:
~4,88 m/m²



Lauteet



Hiilikädenjälki:
-5,92 CO₂e kg/m²

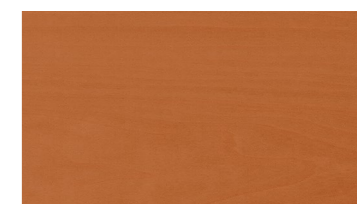

Lauta.fi-kuultokäsittely
Väri: Teknos T8005

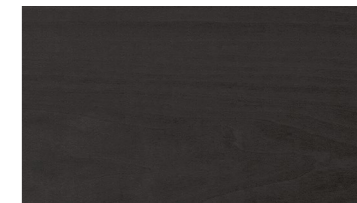

Lauta.fi-kuultokäsittely
Väri: Teknos T8040

lauta.fi / 4122



LÄMPÖHAAPA
LAUDELAUTA
43 x 200 SHP LIIMAPUU



Tuotenumero:	Leveys:	Menekki:
4122	200 mm	~4,88 m/m ²



Arvioitu menekki:
~4,88 m/m²



Lauteet



Hiilikädenjälki:
-5,92 CO₂e kg/m²





lauta.fi / SW5124L24

KÄYTTÖESIMERKIT: OMAKOTITALO, SAUNA, LAUTEET
TUOTETYYPIT: LÄMPÖKÄSITELTY HAAPA, SAUNAN LAUTEEN ETULAUTA

lauta.fi / 4180



TERVALEPPÄ
LAUDELAUTA
43 x 200 SHP LIIMAPUU



Tuotenro: **4180** Leveys: 200 mm Menekki: ~4,88 m/m²



Arvioitu menekki:
~4,88 m/m²



Lauteet



Hiilikädenjälki:
-5,92 CO₂e kg/m²

lauta.fi / SW5124L24



HAAPA
ETULAUTA
40 x 140 SHA LIIMAPUU



Tuotenro: **SW5124L21** Leveys: 140 mm Pituus: 2100 mm
SW5124L24 140 mm 2400 mm



Lauteet



Hiilikädenjälki:
-3,85 CO₂e kg/jm

lauta.fi / SW4781L21



LÄMPÖHAAPA
ETULAUTA
40 x 140 SHA LIIMAPUU



Tuotenro: **SW4781L21** Leveys: 140 mm Pituus: 2100 mm
SW4781L24 140 mm 2400 mm



Lauteet



Hiilikädenjälki:
-3,85 CO₂e kg/jm



Liimapuun käyttö saunassa

Liimattuna puu ei kestä hyvin saunan äärimmäisiä olosuhteita, ilman että se eläisi. Silloin esiintyy halkeamia etenkin kappaleiden päissä.

Saunaa käyttäessä laudepinnan lämpötila ei saa nousta yli 85°C, ettei liimasauman kestävyys vaarantuisi.

Halkeilujen syntymistä voi vähentää parafiiniöljy- tai saunavahakäsittelyllä.

Emme suosittele tuotteiden käyttöä julkisissa tai päivittäin lämmitettävissä saunoissa, koska liimasauma halkeilee näissä kohteissa helposti.

lauta.fi / 5116

lauta.fi / 4735

KÄYTTÖESIMERKIT: OMAKOTITALO, SAUNA, LAUTEET, SEINÄ
TUOTETYYPIT: MUSTA SORMIPANEELI, LÄMPÖKÄSITELTY HAAPA, LAUDELAUTA

lauta.fi / SW4783L21

TERVALEPPÄ
 ETULAUTA
 40 x 140 SHA LIIMAPUU

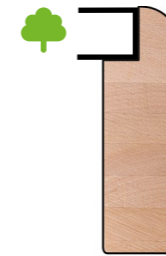

Tuotenro: SW4783L21
Leveys: 140 mm
Pituus: 2100 mm
 SW4783L24 140 mm 2400 mm



Lauteet



Hiilikädenjälki:
 -3,85 CO₂e kg/jm

lauta.fi / 4731

LÄMPÖHAAPA
 TOLPPA
 68 x 68 LIIMAPUU



Tuotenro: 4731
Mitat: 68 x 68 mm



Lauderunko



Hiilikädenjälki:
 -3,18 CO₂e kg/jm

lauta.fi / 4726

HAAPA
 TOLPPA
 68 x 68 LIIMAPUU



Tuotenro: 4726
Mitat: 68 x 68 mm



Lauderunko



Hiilikädenjälki:
 -3,18 CO₂e kg/jm



Liimapuun
 käyttö saunassa

Liimattuna puu ei kestä hyvin saunan äärimmäisiä olosuhteita, ilman että se eläisi ja silloin esiintyy halkeamia etenkin kapaleiden päissä.

Saunaa käyttäessä laudepinnan lämpötila ei saa nousta yli 85°C, ettei liimasauman kestävyys vaarantuisi.

Halkeilujen syntymistä voi vähentää parafiiniöljy- tai saunavahakäsittelyllä.

Emme suosittele tuotteiden käyttöä julkisissa tai päivittäin lämmitettävissä saunoissa, koska liimasauma halkeilee näissä kohteissa helposti.

Lue lisää puulajien soveltuvuudesta eri käyttökohteisiin sivulta 117 ja osoitteesta lauta.fi/puulajit



Lauta.fi-kuultokäsittely
 Väri: Teknos T8039

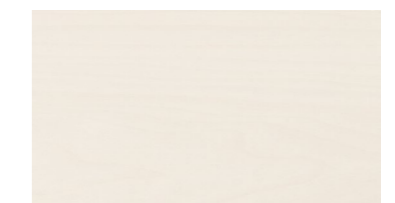

Lauta.fi-kuultokäsittely
 Väri: Teknos T3072

lauta.fi / 4514

KÄYTTÖESIMERKIT: JULKINEN KATETTU ULKOTILA, KATTO
TUOTETYYPIT: KUUSILANKKU

lauta.fi / 4725



TERVALEPPÄ
TOLPPA
68 x 68 LIIMAPUU

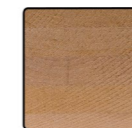

Tuotenro: **4725** Mitat: 68 x 68 mm



Lauderunko



Hiilikädenjälki:
-3,18 CO₂e kg/jm

lauta.fi / LW1



KUUSI
TOLPPA
90 x 90 LIIMAPUU



Tuotenro: **LW7** Mitat: 68 x 68 mm
LW1 90 x 90 mm
LW2 115 x 115 mm



Lauderunko



Hiilikädenjälki:
-5,57 CO₂e kg/jm



Lauta.fi-kuultokäsittely
Väri: Teknos T8016



Lauta.fi-kuultokäsittely
Väri: Teknos T8009

lauta.fi / 4512



KUUSI
LANKKU
45 x 70 SHP TK

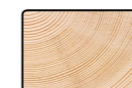

Tuotenro: **4514** Leveys: 45 mm Menekki: ~15,38 m²/m²
4512 70 mm ~11,11 m²/m²



Arvioitu menekki:
~11,11 m²



Lauderunko



Hiilikädenjälki:
-26,54 CO₂e kg/m²



Lauta.fi-kuultokäsittely
Väri: Teknos T8035



Lauta.fi-kuultokäsittely
Väri: Teknos T8022

KÄYTTÖESIMERKIT: OMAKOTITALO, SAUNA, LAUTEET, SEINÄ, KATTO
TUOTETYYPIT: LÄMPÖKÄSITELTY LEPPÄ, RIMAPANEELI, JÄTTILÄISTUIJA, SEINÄPANEELI

lauta.fi / 4506



KUUSI
LANKKU
 45 x 145 SHP TK



Tuotenro:	Leveys:	Menekki:
4510	95 mm	~10,00 m/m ²
4506	145 mm	~6,67 m/m ²
4502	195 mm	~5,00 m/m ²



Arvioitu menekki:
~6,67 m/m²



Lauderunko



Hiilikädenjälki:
-32,99 CO₂e kg/m²



Lauta.fi-kuultokäsittely
 Väri: Teknos T8013



Lauta.fi-kuultokäsittely
 Väri: Teknos T3070

lauta.fi / 4246



JÄTTILÄISTUIJA
LAUTA
 15 x 95 SH A



Tuotenro:	Leveys:	Menekki:
4246	95 mm	~10,00 m/m ²



Arvioitu menekki:
~10,00 m/m²



Viimeistely



Hiilikädenjälki:
-10,81 CO₂e kg/m²



lauta.fi / 4715



HAAPA
LAUTA
 15 x 90 SH A



Tuotenro:	Leveys:	Menekki:
4715	90 mm	~10,53 m/m ²



Arvioitu menekki:
~10,53 m/m²



Viimeistely



Hiilikädenjälki:
-10,78 CO₂e kg/m²

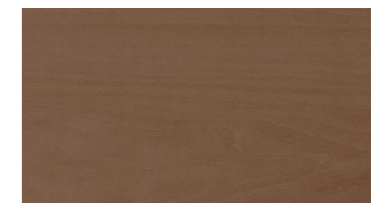

Lauta.fi-kuultokäsittely
 Väri: Teknos T8007

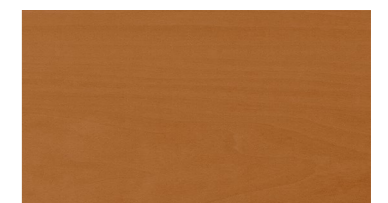

Lauta.fi-kuultokäsittely
 Väri: Teknos T8015



lauta.fi / 4502

KÄYTTÖESIMERKIT: OMAKOTITALO, SAUNA, LAUTEET
TUOTETYYPIT: KUUSILAUTA, MUSTAT SAUNAN LAUTEET

lauta.fi / 4720



TERVALEPPÄ
 LAUTA
 15 x 120 SH A



Tuotenumero:	Leveys:	Menekki:
4718	90 mm	~10,00 m/m ²
4720	120 mm	~8,00 m/m ²



Arvioitu menekki:
~8,00 m/m²



Viimeistely



Hiilikädenjälki:
-10,92 CO₂e kg/m²

lauta.fi / 4267



KUUSI
 LAUTA
 18 x 70 SH TK



Tuotenumero:	Leveys:	Menekki:
4267	70 mm	~13,33 m/m ²
4865	95 mm	~10,00 m/m ²



Arvioitu menekki:
~13,33 m/m²



Viimeistely



Hiilikädenjälki:
-12,74 CO₂e kg/m²



Lauta.fi-kuultokäsittely
 Väri: Teknos T8010



Lauta.fi-kuultokäsittely
 Väri: Teknos T8025

lauta.fi / 4869



KUUSI
 LAUTA
 18 x 120 SH TK



Tuotenumero:	Leveys:	Menekki:
4869	120 mm	~8,00 m/m ²
4870	145 mm	~6,67 m/m ²



Arvioitu menekki:
~8,00 m/m²



Viimeistely



Hiilikädenjälki:
-13,11 CO₂e kg/m²



Lauta.fi-kuultokäsittely
 Väri: Teknos T8043



Lauta.fi-kuultokäsittely
 Väri: Teknos T3071

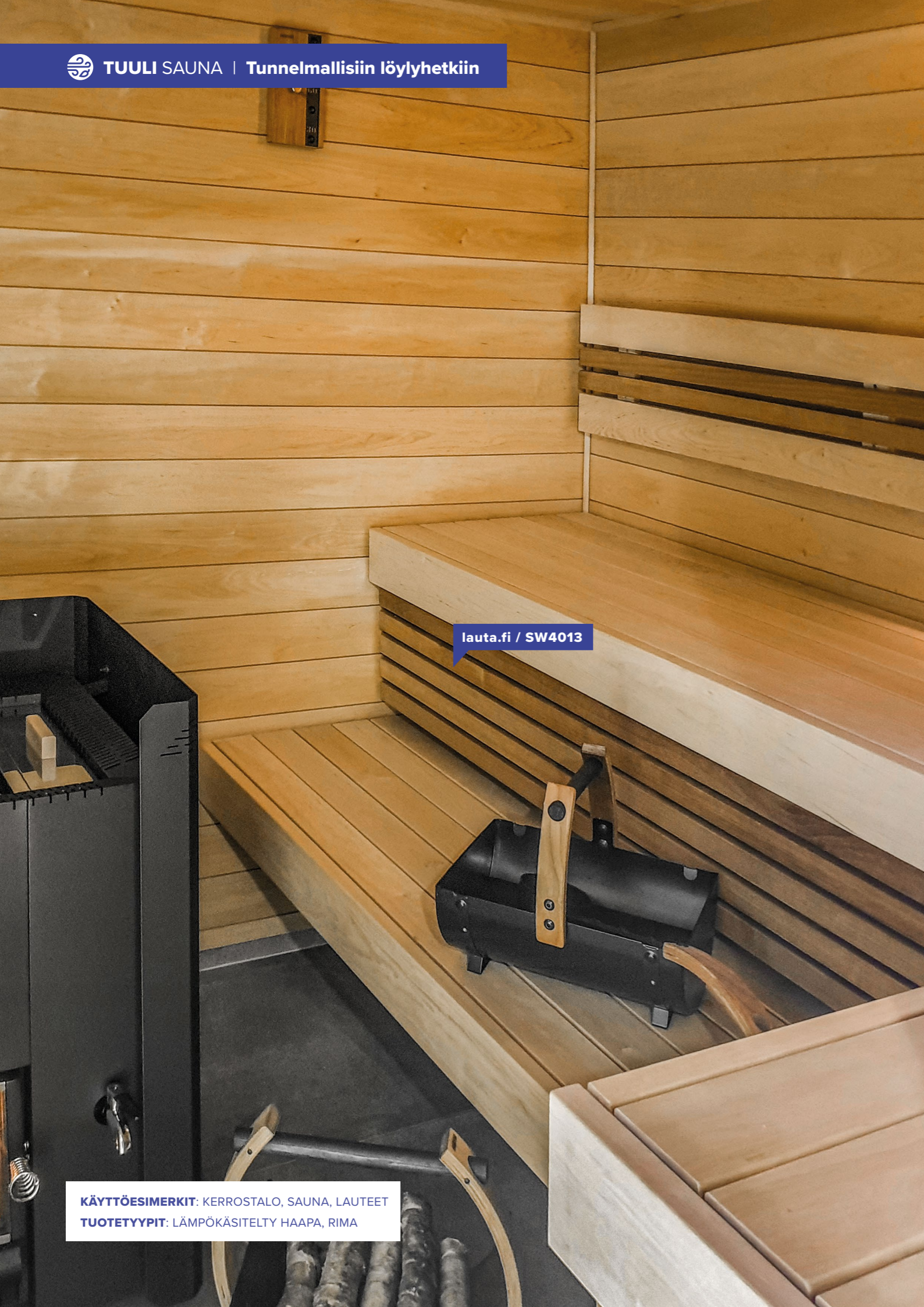

lauta.fi / SW4013

KÄYTTÖESIMERKIT: KERROSTALO, SAUNA, LAUTEET
TUOTETYYPIT: LÄMPÖKÄSITELTY HAAPA, RIMA

lauta.fi / 4521



KUUSI
RIMA
28 x 45 SHP TK



Tuoteno: **Leveys:** **Menekki:**
4521 45 mm ~15,38 m/m²



Arvioitu menekki:
~15,38 m/m²



Viimeistely



Hiilikädenjälki:
-14,70 CO₂e kg/m²

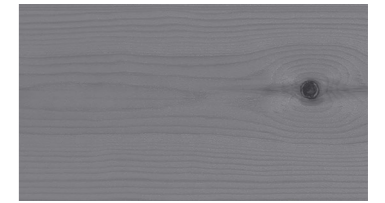

Lauta.fi-kuultokäsittely
Väri: Teknos T8036



Lauta.fi-kuultokäsittely
Väri: Teknos T8008

lauta.fi / SW4013



LÄMPÖHAAPA
RIMA
28 x 40 SHP A



Tuoteno: **Leveys:** **Menekki:**
SW4013 40 mm ~16,67 m/m²



Arvioitu menekki:
~16,67 m/m²



Viimeistely



Hiilikädenjälki:
-12,38 CO₂e kg/m²



Rimat

Sekä seinille että sisäkattoihin soveltuvat rimat tekevät kodista tai toimitilasta entistä hienostuneemman ja tyylikkäämmän. Rimoina voidaan luoda yksilöllisiä, näyttäviäkin sisustusverhoiluja, jotka muuttavat tilan kokonaisuutta merkittävästi.

Kokonaisten seinien tai kattojen verhoiluun lisäksi rimoja voidaan käyttää esimerkiksi yksittäiskappaleina viimeistelyyn ja koristeiluun. Yksittäiset rimat tai vaikkapa muutamasta rimasta koostuvat yhdistelmät voidaan asentaa kotiin tai toimitilaan pysyviksi sisustuselementeiksi.

Rimoja on saatavilla eri materiaaleista valmistettuna. Lisäksi niitä voidaan pintakäsitellä kuten maalata halutulla värisävyllä. Mikäli rimat ovat sävyltään samantyyllisiä kuin tilan muutkin sisäverhoukset, kokonaisuudesta tulee harmoninen. Erottavalla värisävyllä kuten tummilla rimoina muuten vaaleassa tilassa voidaan luoda tunnelmaa tai kontrastia.

Rimoista kootut elementit vaikuttavat myös huoneen akustiikkaan, ja niitä käytetään usein eri kokoisissa tiloissa suurista luentosaleista aina musiikin harrastajien koteihin asti.

lauta.fi / 4826



TERVALEPPÄ
RIMA
28 x 40 SHP A



Tuoteno: **Leveys:** **Menekki:**
4826 40 mm ~16,67 m/m²



Arvioitu menekki:
~16,67 m/m²



Viimeistely



Hiilikädenjälki:
-14,16 CO₂e kg/m²

KLASSISTA ILMETTÄ VANHAA KUNNIOITTAEN

Viimeistellyn ilmeen sisätiloihin tuovat Kartano Listat -tuoteperheen tyylikkäävät ja historialliset perinnelistat.

Lauta.fi:n ajattomat ja ainutlaatuiset Kartano Listat sopivat listoitukseen ja sisustuksen viimeistelyyn monessa eri kodissa ja tilassa. Erityisen hyvin ne sopivat rakennuksiin ja kohteisiin, joissa sisustukselta vaaditaan paljon. Mikäli talon tai kohteen tyyllillä, laadulla tai historiallisella ulkonäöllä on merkitystä, Kartano Listat -tuotteet ovat sinne oikea vaihtoehto.

Menneiden vuosien innoittamat muodot, koot ja tyyli heräävät listoissa eloon. Alun perin kuninkaallisista linnoista ja palatseista lähteneet listatyyli ovat läsnä Lauta.fi:n perinnelistoissa.

Kartano Listat -mallisto on muodostunut vuosien saatossa siten, että Lauta.fi on tehnyt erilaisia tilaustöitä ja käyttänyt niissä vuosien 1800–1950 välillä vallinneita muotoilun tyyliä. Tyylin vahvimmat juuret ovat antiikin Kreikan joonialaisessa ja korinttilaisessa tyyliä. Lisäksi Kartano Listat -tuoteperheen esikuvina on käytetty Suomessa sijaitsevia rakennuksia jugendin, kansallisromantiikan ja funktionalismin aikakausilta.

Historiallisten vaikutteidensa takia Kartano Listat -tuotteita on käytetty pitkään merkittävässä historiallisissa rakennuksissa ja tiloissa. Tuote-

perheen käyttökohteisiin sisältyvät muun muassa pääministerin virka-asunto Villa Bjälbo eli Kesäranta, Suomen Pankin historiallinen päärakennus, Commercen talo Tampereen keskustassa, Lahden Lyseo, Ruuskasen talo ja Annikinkadun puutalokortteli.

Vaikka Kartano Listat -tuotteet soveltuvat laatunsa ja ulkonäkönsä puolesta vaativiinkin historiallisiin kohteisiin, niille totta kai löytyy käyttötapoja myös modernissa sisutuksessa. Yhdistelemällä klassisuutta ja yksityiskohtia henkiviä Kartano Listoja pelkistetympiin nykyaikaisiin sisustusratkaisuihin on mahdollista toteuttaa upeita, yksilöllisiä asumis- tai oleskelukokonaisuuksia.

Korkealaatuiset Kartano Listat on valmistettu männystä. Materiaalina käytetyn männyn laatuluokka oksaisuuden suhteen on vähäoksaainen mänty tai erikoisluokan mänty, joka on jopa oksatonta. Vähäinen oksaisuus tarkoittaa, että tuotteet ovat erityisen tasalaatuisia ja luotettavia. Tuotteet on totta kai valmistettu elävästä ja luonnonmukaisesta puusta, mikä tarkoittaa, että niissä esiintyy muutoksia käyttöönoton jälkeenkin.

Perinnelistoista kruunulista

Kruunulistat ovat näyttäviä ja tyylikkääviä viimeistelyratkaisuja. Niissä muovataan huoneen sisäreunalle katon ja seinän yhtymäkohtaan niin sanottu kruunu.

Kruunu muovataan asentamalla kolme eri listaa yhteen. Leveä lista tulee yleensä 45 asteen kulmaan verrattuna sekä kattoon että seinään. Sitä tukemaan asennetaan kaksi pienempää listaa, toinen seinälle ja toinen kattoon. Koska kruunulistat ovat yleensä tavallisia katto- tai varjolistoja yksityiskohtaisempia, ne vaikuttavat tilan tunnelmaan vahvasti.

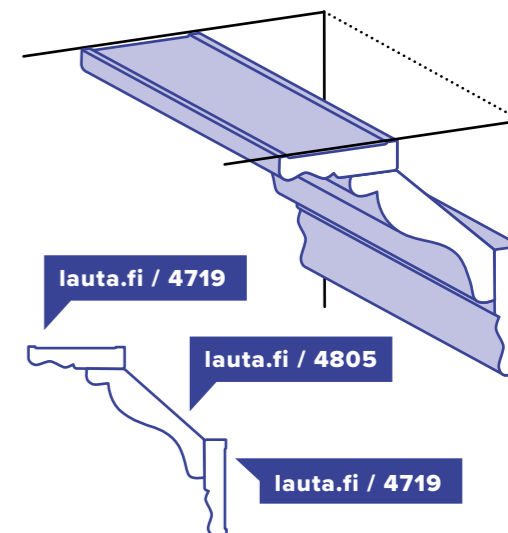

Kruunulistan tekemiseen voit käyttää myös muita perinnelistojamme.

lauta.fi / 4663



lauta.fi / 4299

KÄYTTÖESIMERKIT: KERROSTALO, VIIMEISTELY
TUOTETYYPIT: PERINNELISTA, JALKALISTA, PEITELISTA

lauta.fi / 4299



MÄNTY
 PERINNELISTA
 27 x 114 ESPLANADI OKSATON

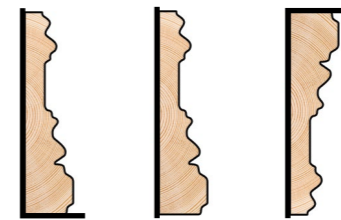

Tuotenro:
4299

Leveys:
 114 mm



Lauta.fi-peittomaalaus
 Väri: Teknos T7001



Katto-, seinä- ja
 nurkkalistoitus



Hiilikädenjälki:
 -2,33 CO₂e kg/jm



Lauta.fi-peittomaalaus
 Väri: Teknos T1423

lauta.fi / 4963



MÄNTY
 PERINNELISTA
 33 x 140 RUUSKASEN TALO OKSATON

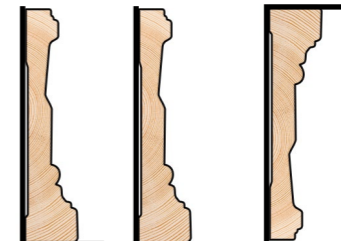

Tuotenro:
4963

Leveys:
 140 mm



Lauta.fi-peittomaalaus
 Väri: Teknos T1667



Katto-, seinä- ja
 nurkkalistoitus



Hiilikädenjälki:
 -3,50 CO₂e kg/jm



Lauta.fi-peittomaalaus
 Väri: Teknos T1767

lauta.fi / 4175



MÄNTY
 PERINNELISTA
 18 x 95 AMURI VM/EM

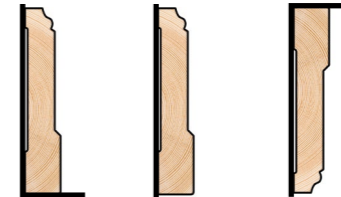

Tuotenro:
4175

Leveys:
 95 mm



Lauta.fi-peittomaalaus
 Väri: Teknos T1565



Katto-, seinä- ja
 nurkkalistoitus



Hiilikädenjälki:
 -1,30 CO₂e kg/jm



Lauta.fi-peittomaalaus
 Väri: Teknos T1569



lauta.fi / 4086

KÄYTTÖESIMERKIT: KERROSTALO, VIIMEISTELY
TUOTETYYPIT: PERINNELISTA, KORISTELISTA

lauta.fi / 4086



MÄNTY
PERINNELISTA
21 x 95 PETSAMO VM/EM

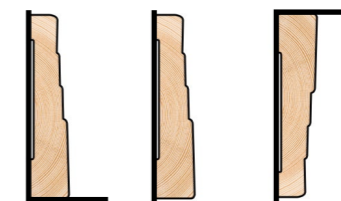

Tuotenro: 4086
Leveys: 95 mm



Lauta.fi-peittomaalaus
Väri: Teknos T1603



Katto-, seinä- ja nurkkalistoituis



Hiilikädenjälki:
-1,51 CO₂e kg/jm



Lauta.fi-peittomaalaus
Väri: Teknos T7001

lauta.fi / 4115



MÄNTY
PERINNELISTA
21 x 95 NURMI VM/EM

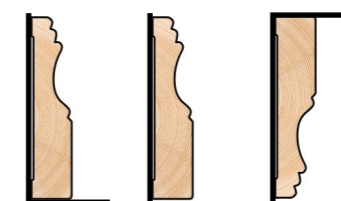

Tuotenro: 4115
Leveys: 95 mm



Lauta.fi-peittomaalaus
Väri: Teknos T1484



Katto-, seinä- ja nurkkalistoituis



Hiilikädenjälki:
-1,51 CO₂e kg/jm



Lauta.fi-peittomaalaus
Väri: Teknos T1407

lauta.fi / 4176



MÄNTY
PERINNELISTA
21 x 120 AIMALA VM/EM

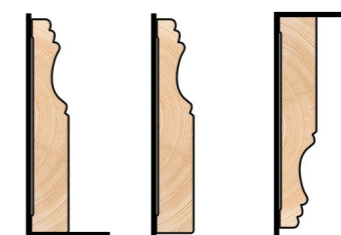

Tuotenro: 4176
Leveys: 120 mm



Lauta.fi-peittomaalaus
Väri: Teknos T1575



Katto-, seinä- ja nurkkalistoituis



Hiilikädenjälki:
-1,91 CO₂e kg/jm



Lauta.fi-peittomaalaus
Väri: Teknos T1538



KÄYTTÖESIMERKIT: OMAKOTITALO, VIIMEISTELY
TUOTETYYPIT: PERINNELISTAT, SISUSTUSLISTAT

lauta.fi / 4016



MÄNTY
 PERINNELISTA
 21 x 120 METSÄNKYLÄ VM/EM



Tuotenumero: 4016
Leveys: 120 mm



Katto-, seinä- ja nurkkalistoituis



Hiilikädenjälki:
 -1,91 CO₂e kg/jm



Lauta.fi-peittomaalaus
 Väri: Teknos T1777



Lauta.fi-peittomaalaus
 Väri: Teknos T1624

lauta.fi / 4830



MÄNTY
 PERINNELISTA
 21 x 120 MOTTALA VM/EM

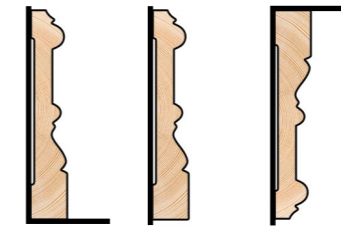

Tuotenumero: 4830
Leveys: 120 mm



Katto-, seinä- ja nurkkalistoituis



Hiilikädenjälki:
 -1,91 CO₂e kg/jm



Lauta.fi-peittomaalaus
 Väri: Teknos T1616



Lauta.fi-peittomaalaus
 Väri: Teknos T7001

lauta.fi / 4663



MÄNTY
 PERINNELISTA
 16 x 70 RYYNIKÄ2 VM/EM

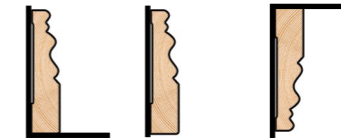

Tuotenumero: 4663
Leveys: 70 mm



Katto-, seinä- ja nurkkalistoituis



Hiilikädenjälki:
 -0,85 CO₂e kg/jm

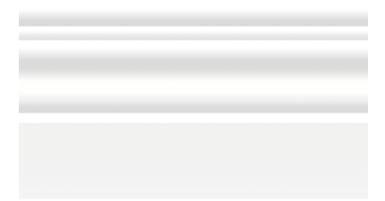

Lauta.fi-peittomaalaus
 Väri: Teknos T7001



Lauta.fi-peittomaalaus
 Väri: Teknos T1742



lauta.fi / 4719

KÄYTTÖESIMERKIT: RAVINTOLA, WC, VIIMEISTELY
TUOTETYYPIT: PERINNELISTA MÄRKÄTILASSA

lauta.fi / 4719



MÄNTY
PERINNELISTA
16 x 70 RYYNIKKÄ VM/EM



Tuotenro: 4719
Leveys: 70 mm



Katto-, seinä- ja nurkkalistoitus



Hiilikädenjälki:
-0,85 CO₂e kg/jm



Lauta.fi-peittomaalaus
Väri: Teknos T1706



Lauta.fi-peittomaalaus
Väri: Teknos T1453

lauta.fi / 4809



MÄNTY
PERINNELISTA
14 x 70 HALKOLA VM/EM



Tuotenro: 4809
Leveys: 70 mm



Katto-, seinä- ja nurkkalistoitus



Hiilikädenjälki:
-0,74 CO₂e kg/jm



Lauta.fi-peittomaalaus
Väri: Teknos T1562

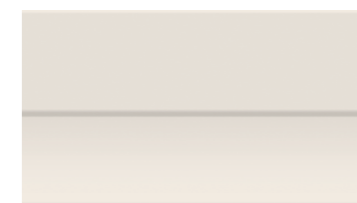

Lauta.fi-peittomaalaus
Väri: Teknos T1548

lauta.fi / 4615



MÄNTY
KATTOLISTA
15 x 65 SISARLISTA VM/EM

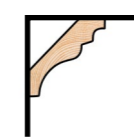

Tuotenro: 4615
Leveys: 65 mm



Katto- ja nurkkalistoitus



Hiilikädenjälki:
-0,74 CO₂e kg/jm



Lauta.fi-peittomaalaus
Väri: Teknos T1617



Lauta.fi-peittomaalaus
Väri: Teknos T7001

lauta.fi / 4086

KÄYTTÖESIMERKIT: KERROSTALO, VIIMEISTELY
TUOTETYYPIT: PERINNELISTA, PEITELISTA

lauta.fi / 4583



MÄNTY
KATTOLISTA
21 x 90 SISARLISTA VM/EM

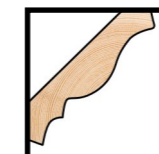

Tuotenro: **4583** Leveys: 90 mm

 Katto- ja nurkkalistoitus

 Hiilikädenjälki: -1,43 CO₂e kg/jm



Lauta.fi-peittomaalaus
Väri: Teknos T1520

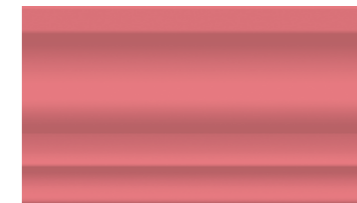

Lauta.fi-peittomaalaus
Väri: Teknos T1545

lauta.fi / 4805



MÄNTY
KATTOLISTA
21 x 95 KÄCKLUND VM/EM

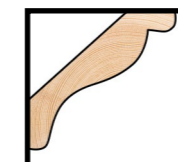

Tuotenro: **4805** Leveys: 95 mm

 Katto- ja nurkkalistoitus

 Hiilikädenjälki: -1,51 CO₂e kg/jm



Lauta.fi-peittomaalaus
Väri: Teknos T1422



Lauta.fi-peittomaalaus
Väri: Teknos T1667

lauta.fi / 4027



MÄNTY
KATTOLISTA
21 x 120 PETSAMO VM/EM

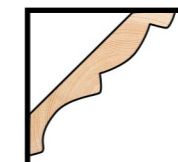

Tuotenro: **4027** Leveys: 120 mm

 Katto- ja nurkkalistoitus

 Hiilikädenjälki: -1,91 CO₂e kg/jm

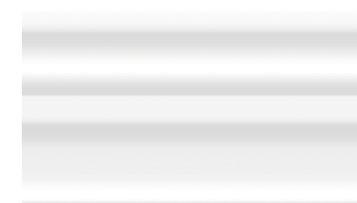

Lauta.fi-peittomaalaus
Väri: Teknos T7001



Lauta.fi-peittomaalaus
Väri: Teknos T1457



lauta.fi / 4175

KÄYTTÖESIMERKIT: KERROSTALO, VIIMEISTELY
TUOTETYYPIT: PERINNELISTA SISUSTUKSESSA



lauta.fi / 4086

KÄYTTÖESIMERKIT: KOULU, VIIMEISTELY
TUOTETYYPIT: PERINNELISTA, OVEN PEITELISTA



lauta.fi / 4115

KÄYTTÖESIMERKIT: JULKINEN TILA, VIIMEISTELY
TUOTETYYPIT: PERINNELISTA, JALKALISTA, PEITELISTA



lauta.fi / 4086

KÄYTTÖESIMERKIT: KERROSTALO. SEINÄ
TUOTETYYPIT: PERINNELISTA

Tuotteet esitetään tuoteperheittäin. Tuoteperheet ovat jaettu tuotesarjoihin, joita esitetään aukeaman parittomilla sivuilla. Tuotesarjan tuotteiden puulaji, profiili ja paksuus (pl. tolpat) ovat samoja.



1 Kohdekuva

Kuvissa esiintyy näyttäviä kohteita Suomessa ja maailmalla. Osaa kuvissa näkyvistä tuotteistamme on pintakäsittely tai muokattu muilla tavoin.



2 Kohdekuvasa näkyvän tuotteen tuotenumero

Kuvissa näkyvät tuotteemme ovat merkitty tuotenumeroilla. Löydät tuotteidemme ajantasaiset pituusvalikoima- ja saatavuustiedot osoitteesta [lauta.fi/**tuotenumero*](http://lauta.fi/**tuotenumero**). Esimerkiksi lauta.fi/4766

lauta.fi / 4957

3 Käyttöesimerkit ja tuotetyppi

Käyttöesimerkeinä on lueteltu kohdekuvasa näkyvät esimerkit tuotteidemme käytöstä. Tuotetyypiluettelo kertoo mitä tuotetyyppejä on käytetty kyseisessä kohteessa.

KÄYTTÖESIMERKIT: OMAKOTITALO, ...
TUOTETYYPIT: STS-PANEELI, ...

4 Tuotesarjan esimerkkituotteen tuotenumero

Useammasta tuotteesta koostuvissa tuotesarjoissa esimerkkituote on valittu niin, että sen havainnekuva (6.) kuvastaa keskimääräistä tuotetta leveyden suhteen. Löydät tuotteidemme ajantasaiset pituusvalikoima- ja saatavuustiedot osoitteesta [lauta.fi/**tuotenumero*](http://lauta.fi/**tuotenumero**). Esimerkiksi lauta.fi/4086

lauta.fi / 4086

Erittäin kestävä havupuu | Lämpökäsittely

Havupuu | Lehtipuu | Pintakäsittely

5 Esimerkkituotteen ominaisuudet

Tuotteen ominaisuudet esitetään seuraavassa muodossa. Esimerkkituotteen menekki on esitetty kuvakkeiden yhteydessä (9.) ja tietotaulukossa (8.) Tarkemmat tiedot höyläprofiileista, laatuluokituksista ja lyhenteistä löydät sivuilta 113–114 ja 119–123.

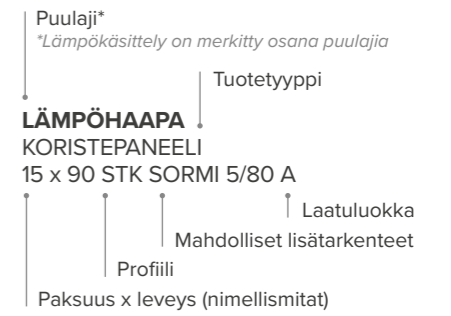

6 Esimerkkituotteen havainnekuva

Paneeleissa, ulkoverhoustuotteissa, rimoissa, lattia- ja terassilautoissa havainnekuva on valmiin pinnan kuva yhdistettynä mallikappalekuvaan. Muissa tuotteissa vain mallikappalekuva.



7 Asennushahmotelma

Poikkileikkauksikuva tuotteen tyypillisistä asennustavoista.



8 Tuotesarjan tietotaulukko

Tietotaulukossa esitetään seuraavat tiedot: tuotenumero, leveys*, arvioitu neliömenekki. Jos tuotesarja koostuu useammasta tuotteesta, esimerkkituotteen tiedot näkyvät vaaleina.

*Muutamissa tuotesarjoissa sekä paksuus, että leveys.

Tuotenumero:	Leveys:	Menekki:
4169	95 mm	~11,80 m/m ²
4461	120 mm	~9,10 m/m ²
5006	145 mm	~7,40 m/m ²

9 Esimerkkituotteen lisätiedot

1. Esimerkkituotteen arvioitu neliömenekki**.
2. Esimerkit tuotesarjan tuotteiden tyypillisistä käyttökohteista.
3. Esimerkkituotteen hiilikädenjälki**.

*Lisätiedot neliömenekistä ja hiilikädenjäljestä sivuilla 115–124.

m² Arvioitu menekki:
~9,10 m/m²

✍ Katto- ja seinäpanelointi

🌱 Hiilikädenjälki:
-12,42 CO₂e kg/m²

10 Poiminnat

Vinkit ja lisätietoa lukijalle liittyen aukeaman tuotteisiin.



11 Esimerkit Lauta.fi -maalaamon pintakäsittelyistä

Kuva pintakäsittelystä tuotteesta, käsittelyn tyyppi ja käytetty värisävy. Kuvat ovat viitteellisiä.

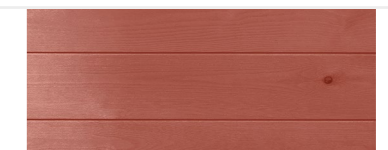

Lauta.fi-kuultokäsittely
Väri: Teknos T8010

Laatuluokitukset

A	korkein laatuluokka lehtipuulajeilla
AB	eurooppalaisen douglaskuusen laatuluokka
EM	erikoisluokan mänty, lähes oksaton
GOST 1-4	GOST 26002-83 standardin mukaan, lisätiedot lauta.fi/laatu
OK	oksainen kuusi
OLK	oksainen lehtikuusi
OM	oksainen mänty
TK	terveoksainen kuusi
TM	terveoksainen mänty
VK	vähäoksainen kuusi
VLK	vähäoksainen lehtikuusi
VM	vähäoksainen mänty
VM/EM	VM ja EM -laadut yhdessä lajittelussa, EM -laadun osuus on pienempi

Tuotetyypit, höylä- / lautaprofiilit ja lisätiedot

1V	yksipuolinen huullos, luku lyhenteen jälkeen on huuloksen leveys (mm)
2V	kaksipuolinen huullos, luku lyhenteen jälkeen on huuloksen leveys (mm)
HLL	höylätty lattialauta, luvut lyhenteen jälkeen kertovat puumateriaalin kosteustason
HSP	hienosahattu pyöreäkulmainen lauta, sama kuin KHP
KHP	karkeaksi höylätty pyöreäkulmainen lauta, sama kuin HSP
P	(profiilin lyhenteen yhteydessä) piilonaulauspontti. Esimerkiksi STS4P
Perinnelista	yleensä leveä tai leveähkö koristeellinen lista
PP	(lisätiedoissa) päätypontattu
SH	neljältä sivulta sileäksi höylätty lankku tai lauta
SHA	asennusurallinen neljältä sivulta sileäksi höylätty lauteiden etulauta
SHP	neljältä sivulta sileäksi höylätty pyöreäkulmainen lankku, lauta, rima tai muu puutuote
Smyggilista	leveä lista, jota yleensä käytetään ovien ja ikkunoiden reunojen viimeistelyyn
STK	sisäverhouspaneeli / sisäverhouslauta, täysponttinen, koristeprofiili, koristeprofiilin nimi yleensä mainitaan lyhenteen jälkeen
STP	sisäverhouspaneeli / sisäverhouslauta, täysponttinen, pyöristetty sauma, avosauman leveys 10 mm
STP5	sisäverhouspaneeli / sisäverhouslauta, täysponttinen, pyöristetty sauma, avosauman leveys 5 mm

STS	sisäverhouspaneeli / sisäverhouslauta, täysponttinen, suorareunainen sauma, avosauman leveys 10 mm
STS0	sisäverhouspaneeli / sisäverhouslauta, täysponttinen, suorareunainen sauma, avosauman leveys 0 mm ts. tasapontti
STS4	sisäverhouspaneeli / sisäverhouslauta, täysponttinen, suorareunainen sauma, avosauman leveys 4 mm
STV	sisäverhouspaneeli / sisäverhouslauta, täysponttinen, viistosauama
SYH	sisäverhouspaneeli / sisäverhouslauta, yksinkertainen pontti, hirsiprofiili
UTH	ulkoverhouslauta / ulkoverhouspaneeli, täysponttinen, hirsiprofiili
UTK	ulkoverhouslauta / ulkoverhouspaneeli, täysponttinen, koristeprofiili
UTS	ulkoverhouslauta / ulkoverhouspaneeli, täysponttinen, suorareunainen sauma - tuotetta suositellaan ainoastaan pystyverhoukseen
UTV	ulkoverhouslauta / ulkoverhouspaneeli, täysponttinen, viistosauama
UTW	ulkoverhouslauta / ulkoverhouspaneeli, täysponttinen, vinoviistosauama samansuuntaisena molemmin puolin
UYL	ulkoverhouslauta / ulkoverhouspaneeli, yksinkertainen pontti, limilauditusprofiili ts. vinovuori
UYS	ulkoverhouslauta / ulkoverhouspaneeli, yksinkertainen pontti, suorareunainen sauma - tuotetta suositellaan ainoastaan pystyverhoukseen



Hahmotelmakuvat sekä tarkemmat tiedot höylä- / lautaprofiileista löydät

Tuotetyypit -osiosta, sivuilta 119–123.

Muut termit

Helmipaneeli, helmipontti	koristepaneeli, jonka liitoskohdassa on helmeä muistuttava elementti
Käyttölape, etulape	puutuotteen sivu, joka jää näkyviin
Lape	puutuotteen leveämpi sivu
Pontti	puutuotteen reunamuoto, joka mahdollistaa kappaleiden välisen liitoksen. Perinteinen muoto pontille on kantikas tai hieman kiilamainen ura kappaleen reunan keskellä (naaraspontti) ja vastaava uloke toisessa reunassa (urospontti)
Sisarpaneeli, siskonpaneeli, valeponttipaneeli	koristepaneeli, joka näyttää kahdelta tai useammalta kapeammalta paneelilta profiiliin höylätyn valeuran / valepontin ansiosta
Syrjä	puutuotteen kapeampi sivu
Takalape	puutuotteen leveämpi sivu, joka ei ole tarkoitettu näkyviin
Tappourat, kevennysurat	puutuotteen takalappeeseen tehdyt pituussuuntaiset urat, joilla minimoidaan puumateriaalin kosteuselämistä
Valepontti, valeura	puutuotteen käyttölappeeseen höylätty koristeura, joka näyttää liitoskohdalta

Paneloinnin poikkileikkaushahmotelma

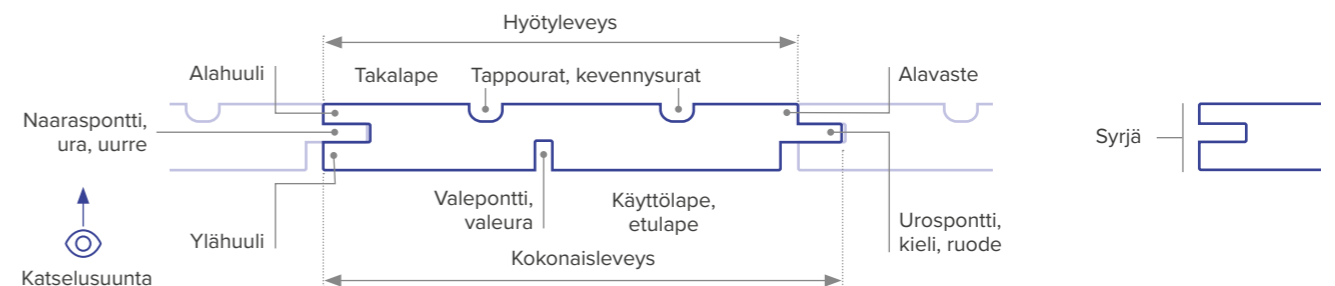

Puutavaran ominaisuudet

Puu on luonnollinen, monipuolinen, näyttävä ja uusiutuva materiaali. Sen ulkonäkö sekä ominaisuudet vaihtelevat puulajista, käsittelystä, kappaleen dimensioista ja puunosasta, olosuhteista sekä muista seikoista riippuen.

Puulaji ja käsittely tulee aina valita käyttökohteen mukaan. Tarkemmat tiedot puulajeista ja käyttökohteista löydät [sivuilta 117–123](#). Tiedot ja esimerkit näkyvien pintojen puutuotteiden pintakäsittelyvaihtoehdoista löydät [sivuilta 125–128](#).

Puukappaleiden sävy, syykuvio ja oksaisuus vaikuttavat puupinnan lopulliseen ulkonäköön. Jokainen puukappale on ainutlaatuinen ja sen ulkonäköön sekä ominaisuuksiin vaikuttavat mm. tiheys, pihkaisuus, oksaisuus, kappaleen koko ja käsittely.

Kosteuseläminen on puun ominaisuus, jota tulee huomioida aina kaikissa asennuksissa. Sisätilaan asennettavan puun tulee tasaantua noin 2 viikkoa tilassa, jonne se asennetaan. Ulkotilaan asennettavan puun kosteuseläminen

tulee huomioida mm. kiinnikkeissä ja asennusraossa.

Kohdekuvat ja esimerkituotteen havainnekuvat

Kuvissa esiintyy näyttäviä kohteita Suomessa ja maailmalla. Osaa kuvissa näkyvistä tuotteistamme on pintakäsitelty tai muokattu muilla tavoin. Esimerkituotteiden havainnekuvat ovat mittasuhteissa keskenään mutta eivät noudata mittakaavaa suhteessa kappaleiden fyysiseen kokoon. Tuotteiden mitat löytyvät esimerkituotteen ominaisuuksista ja tuotesarjan tietotaulukosta.

Asennushahmotelmat

Asennushahmotelmat havainnollistavat tuotteiden tyypillisiä asennustapoja. Asennushahmotelma tai mikään muu tässä tuotekatalogissa ja valintaoppaassa esiintyvä kuva tai muu tieto eivät ole asennusohjeita. Eikä niissä ole tarkoitus ottaa kantaa myöskään tuotteiden tai muidenkaan esineiden kiinnittämiseen.

Asennuksiin liittyvissä kysymyksissä suosittelemme aina kääntymään ammattilaisen puoleen.

Esimerkit Laut.fi -maalaamon pintakäsittelystä

Esimerkkikuvien värit on tuotettu elektronisesti ja ovat viitteellisiä. Pinnan lopulliseen väriin vaikuttavat yksittäisten pintaa muodostavien puukappaleiden ominaisuudet, pintakäsittelyaineen tarkka sävy ja kiiltoaste, pintakäsittelytapa, valaistus ja monet muut tekijät.

Tuotteiden pituudet

Kaikki höylätty puutavara on pituuslajiteltua, ilmoitettu pituus ei ole asennuspituus.

Menekki

Menekki on teoreettinen arvio materiaalin kulu- tuksesta. Se on laskettu niin, että arviolukemat ovat vertailukelpoisia keskenään yhden tuotetyypin sisällä. **Hukkaa ei ole otettu lasken-**

nassa huomioon. Suosittelemme laskemaan todellisen menekin erikseen ja ottamaan huomioon riittävän hukan.

Hiilikädenjälki

































































Tuotteidemme hiilikädenjälki on laskettu rakentamisen päästötietokannan (co2data.fi/rakentaminen/) tietojen pohjalta.









Lisätiedot hiilikädenjäljestä löydät osoitteista: co2data.fi ja hiilineutraalisuomi.fi



PUULAJIT JA KÄYTTÖKOHTEET

Erilaiset puulajit näyttävät, tuntuvat ja tuoksuvat erilaisilta. Kun puutuotetta valitaan näkyvälle pinnalle, tuotteen ulkonäkö on tärkeää. Valinnassa kannattaa aina ottaa huomioon puutuotteen käyttökohte, sillä eri puulajit kestävät esimerkiksi lämpötilan ja kosteuden vaihteluita eri tavoin. Alla olevaa taulukkoa voi käyttää hyödyksi eri puulajien ominaisuuksien vertailussa. Puulajin valinnassa harvoin on yhtä ainutta oikeaa vastausta, vaan laaja tuotevalikoima mahdollistaa erilaiset ratkaisut monenlaisiin tilanteisiin. Seuraavalla sivulla on esimerkkejä eri puulajien ulkonäöstä.

Puulajien soveltuvuus eri käyttökohteisiin								
Käyttökohte	Kuivat sisätilat	Märkätilojen katto-pinnat	Märkätilojen seinä-pinnat	Saunat (lauteet ja panelointi)	Katetut ulkotilat	Ulko-verhous	Terassi ja piharakentaminen	Laituri-rakenteet
Puulaji								
 Kuusi								-
 Mänty				-				-
 Lämpökäsittely mänty								
 Douglaskuusi				-				
 Lehtikuusi				-				
 Haapa					-	-	-	-
 Lämpökäsittely haapa					-	-	-	-
 Tervaleppä					-	-	-	-
 Lämpökäsittely tervaleppä					-	-	-	-
 Lämpökäsittely radiatamänty					-	-	-	-
 Lämpökäsittely magnolia					-	-	-	-
 Jättiläistuija							-	-
 Valkotammi			-	-		-	-	-

 Erittäin kestävä havupuu  Lehtipuu  Ainoastaan pintakäsittely  Soveltuu sellaisenaan
 Havupuu  Lämpökäsittely  Suositellaan pintakäsittelyä  Ei sovellu

Taulukon tiedot koskevat ainoastaan Lauta.fi:n tuotevalikoiman puutuotteita, ovat viittellisiä ja ne annetaan sitoumuksetta. Lämpökäsittely puutuotteet esitellään omina puulajeina, sillä lämpökäsittely muuttaa olennaisesti puuaineksen ominaisuuksia ja joitakin puulajeja on valikoimassa ainoastaan lämpökäsittelyinä.



Kuusi

(Picea abies), tunnetaan nimellä metsäkuusi tai pohjoismainen kuusi. Kotimainen monikäyttöihme.



Douglaskuusi

(Pseudotsuga menziensii), tunnetaan myös nimellä Oregon-mänty. Kestävä ja luonnollinen valinta sekä sisälle että ulos.



Haapa

(Populus tremula), tunnetaan myös nimellä metsähaapa. Haapa on sisustuksen vaalea kuninkaallinen.

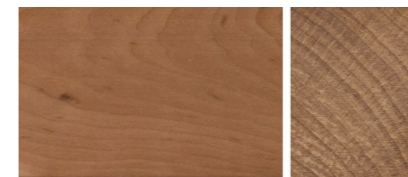

Lämpökäsittely tervaleppä

(Alnus glutinosa), tunnetaan myös nimellä lämpöleppä tai thermoleppä.

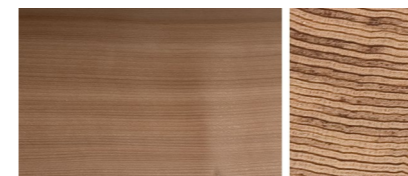

Jättiläistuija

(Thuja plicata), tunnetaan myös nimellä punaseetri. Parasta, mitä saunaan voit valita.



Mänty

(Pinus sylvestris), tunnetaan nimellä metsämänty tai pohjoismainen mänty. Ilmeikäs kestopuosikki.



Lehtikuusi

(Larix sibirica), tunnetaan myös Siperianlehtikuusi. Luonnon oma kestopuu vailla vertaa.

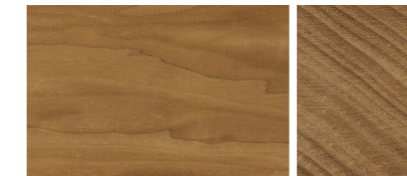

Lämpökäsittely haapa

(Populus tremula), tunnetaan myös nimellä lämpöhaapa tai thermohaapa.



Lämpökäsittely radiatamänty

(Pinus radiata), myös lämpöradiata tai thermoradiata. Havupuiden eloisa ja upea aatelinen.

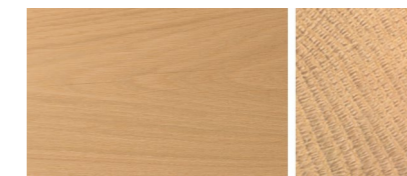

Valkotammi

(Quercus alba), tunnetaan myös nimellä tammi tai rinnevalkotammi. Hienostuneen sisustuksen luotto-materiaali.



Lämpökäsittely mänty

(Pinus sylvestris), tunnetaan myös nimellä lämpömänty tai thermomänty. Pihkaton kullanruskea lähipuu.



Tervaleppä

(Alnus glutinosa), tunnetaan myös nimellä leppä. Saunamateriaalien lämminhenkinen klassikko.



Lämpökäsittely magnolia

(Magnolia grandiflora), tunnetaan myös nimellä kuningasmagnolia tai lämpömagnolia. Sisäpintojen elegantti yllättäjä.



Lue lisää puulajeista osoitteessa lauta.fi/puulajit

TUOTETYYPIT

Tuotetyypit on jaettu erilaisiin ryhmiin käyttötarkoituksen mukaan. Monia tuotteita voi käyttää myös muihin käyttötarkoituksiin viimeistelystä piharakentamiseen, ja niillä voi luoda sekä viimeistellä pinnan kuin pinnan. Eri paneeleja ja tuotetyyppejä saa aikaan taatusti uniikin lopputuloksen.

Puuta on käytetty sisä- ja ulkoverhoilussa pitkät ajat. Monet puutermeistä ja tuotteiden nimistä ovatkin muodostuneet kauan sitten, eikä niitä juuri käytetä nykyarkikielessä. Lisätietoa termeistä ja lyhenteistä löytyy sivuilta 113–114. Pitkän menneisyytensä lisäksi uusiutuva puu on uuden maailman materiaali. Koska puu on orgaanista, jokainen puutuote on yksilöllinen. Tuotteidemme avulla vain mielikuvitus on rajana ainutlaatuisten kokonaisuuksien luomisessa.

Ulkoverhouspaneelit ja -laudat

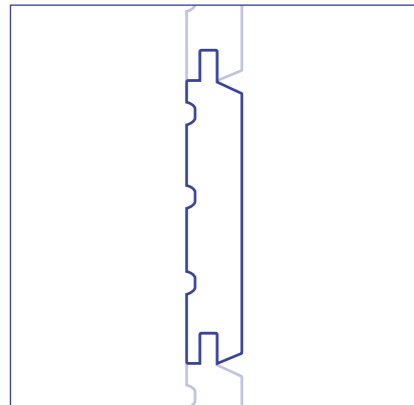

UTH (Hirsipontti)

Ulkoverhouslauta / ulkoverhouspaneeli, täysponttinen, koriste-profiilina hirsipontti.

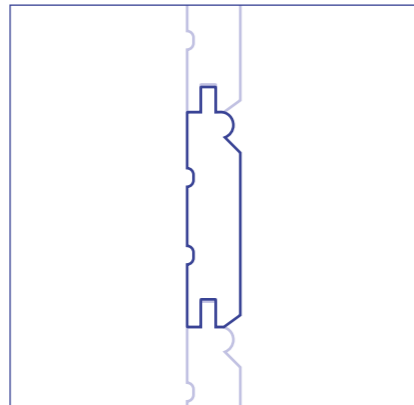

UTK Helmipontti

Ulkoverhouslauta / ulkoverhouspaneeli, täysponttinen, koriste-profiilina helmipontti.

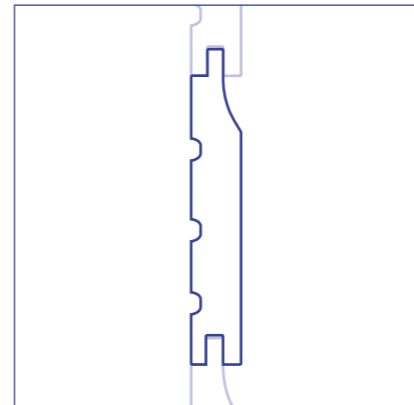

UTK Keilavuori

Ulkoverhouslauta / ulkoverhouspaneeli, täysponttinen, koriste-profiilina keilavuori.

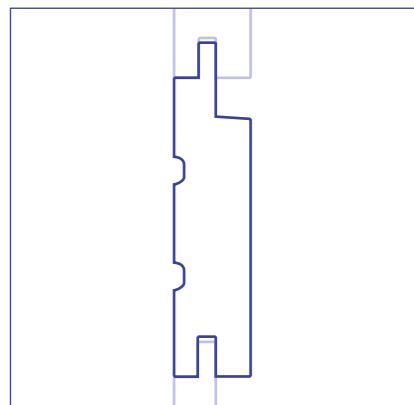

UTS

Ulkoverhouslauta / ulkoverhouspaneeli, täysponttinen, suorareunainen sauma, tuotetta suositellaan ainoastaan pystyverhoukseen.

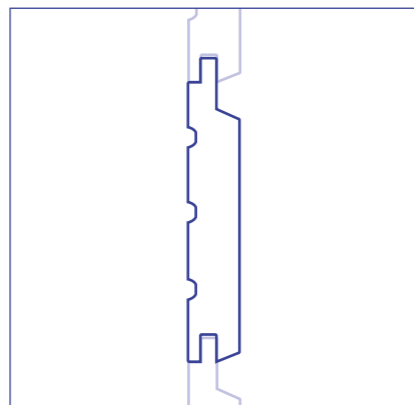

UTV

Ulkoverhouslauta / ulkoverhouspaneeli, täysponttinen, viistosauha.

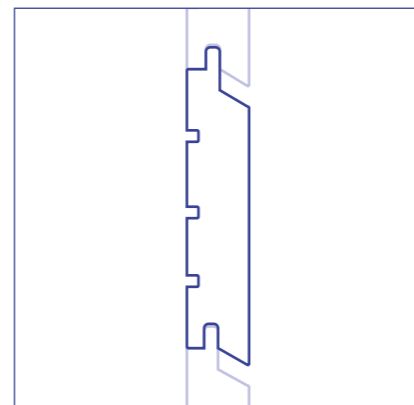

UTW

Ulkoverhouslauta / ulkoverhouspaneeli, täysponttinen, vinoviistosauha samansuuntaisena molemmin puolin.

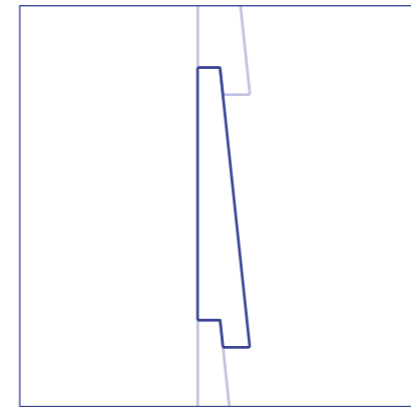

UYL

Ulkoverhouslauta / ulkoverhouspaneeli, yksinkertainen pontti, limilaudoituusprofiili ts. vinovuori.

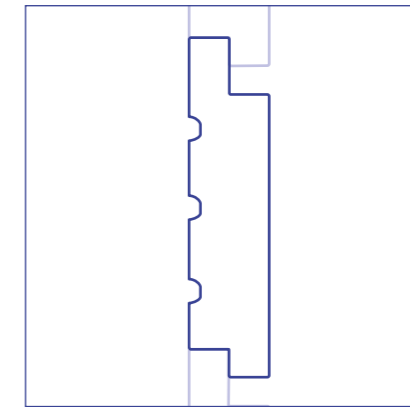

UYS

Ulkoverhouslauta / ulkoverhouspaneeli, yksinkertainen pontti, suorareunainen sauma, tuotetta suositellaan ainoastaan pystyverhoukseen.



Valikoimastamme löydät ulkoverhouspaneelit sekä muut ulkoverhoukseen ja piharakentamiseen soveltuvat tuotteet. Eri leveyksien lisäksi lähes kaikista tuotteistamme on saatavilla useita pituuksia. Pituusvalikoiman ja reaaliaikaiset saldot tuotteiden pituuksille löydät tuotetiedoista, sivustoltamme lauta.fi

Laudat ja lankut

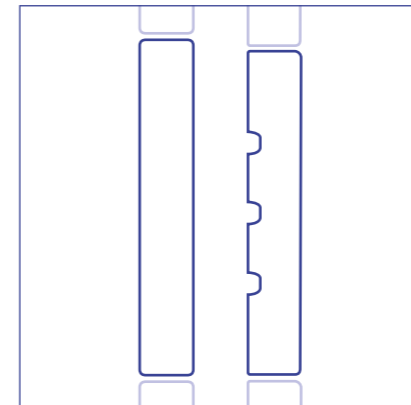

KHP

Karkeaksi höylätty pyöreäkulmainen lauta, sama kuin HSP.

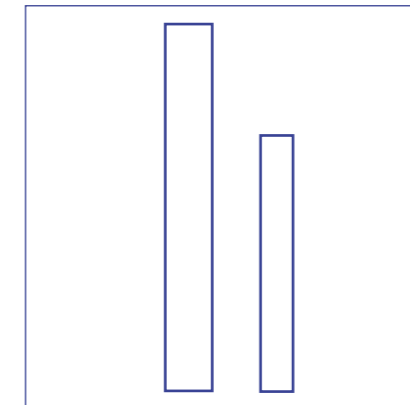

SH / Smyggilista

Neljältä sivulta sileäksi höylätty lankku tai lauta. / Leveä lista, jota yleensä käytetään ovien ja ikkunoiden reunojen viimeistelyyn.

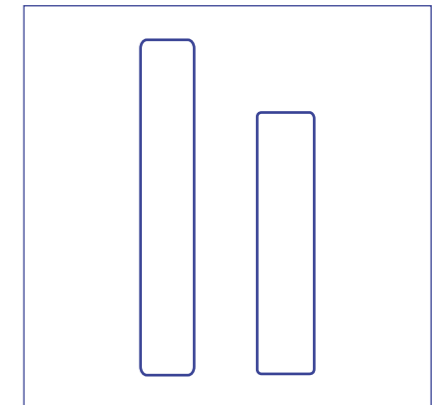

SHP

Neljältä sivulta sileäksi höylätty pyöreäkulmainen lankku tai lauta.

Rimat

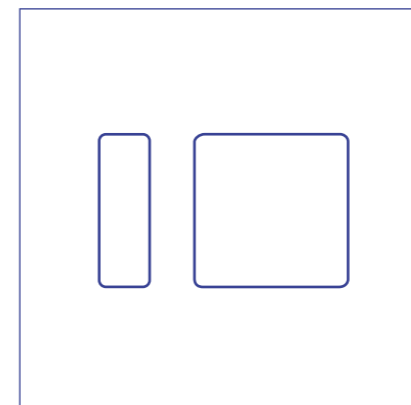

SHP Rima

Neljältä sivulta sileäksi höylätty pyöreäkulmainen rima.

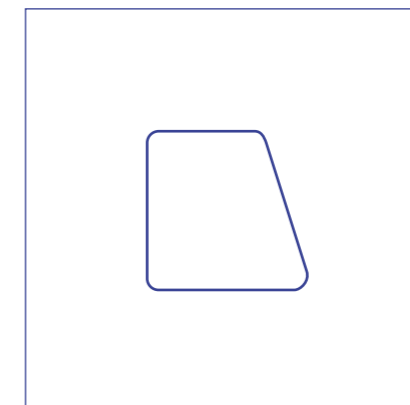

Vinorima

Neljältä sivulta sileäksi höylätty koristerima.

Tolpat

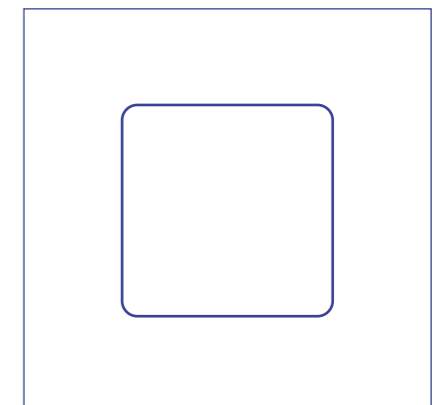

SHP Tolppa

Neljältä sivulta sileäksi höylätty pyöreäkulmainen tolppa.

Sisätilojen paneelit

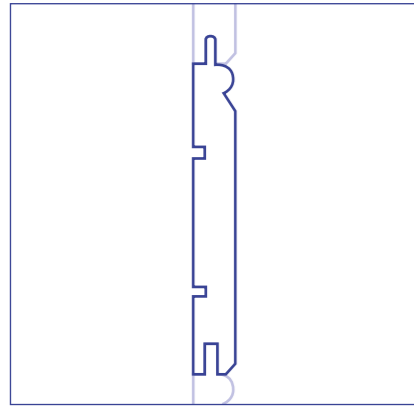

STK Helmipontti

Sisäverhouspaneeli / sisäverhouslauta, täysponttinen, koristeprofiilina helmipontti.

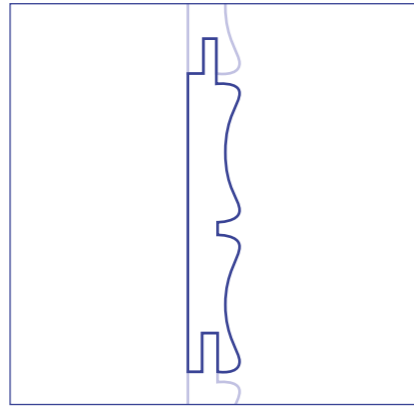

STK Karossi

Sisäverhouspaneeli / sisäverhouslauta, täysponttinen, koristeprofiilina karossi.

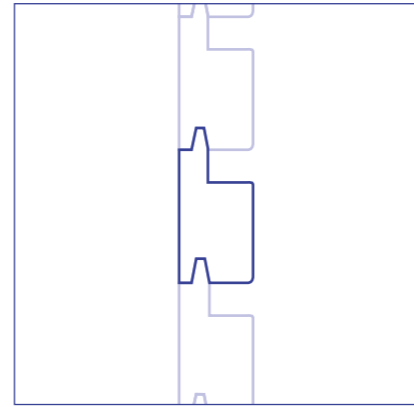

STK Rima

Sisäverhouspaneeli / sisäverhouslauta, täysponttinen, koristeprofiilina rima.

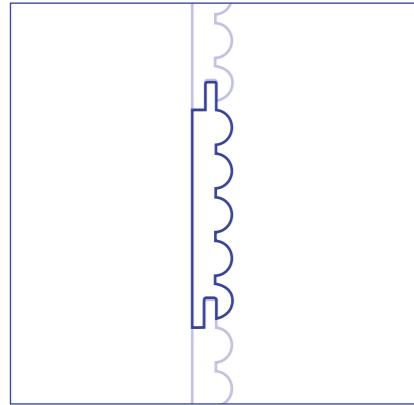

STK Sormi

Sisäverhouspaneeli / sisäverhouslauta, täysponttinen, koristeprofiilina sormi.

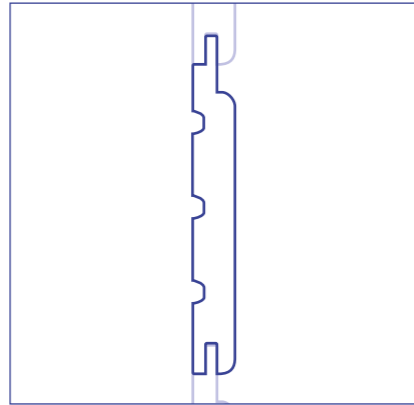

STP / STP5

Sisäverhouspaneeli / sisäverhouslauta, täysponttinen, pyöristetty sauma, avosauman leveys 10 mm / 5 mm.

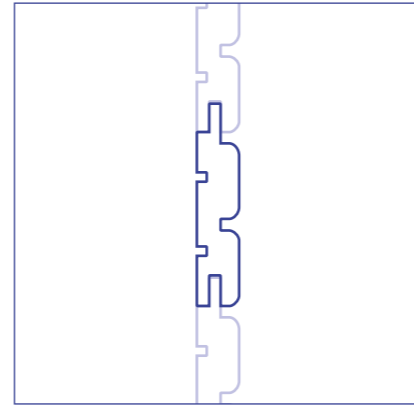

STP Valepontti

Sisäverhouspaneeli / sisäverhouslauta, täysponttinen, pyöristetty sauma, valepontti.

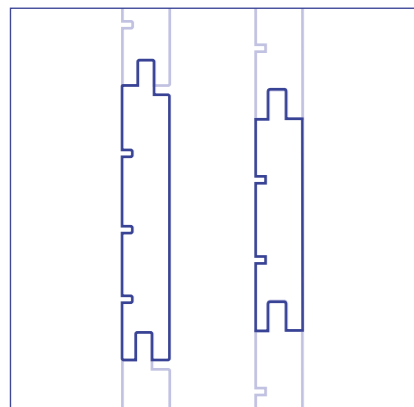

STS4 / STS0

Sisäverhouspaneeli / sisäverhouslauta, täysponttinen, suorareunainen sauma, avosauman leveys 4 mm / 0 mm.

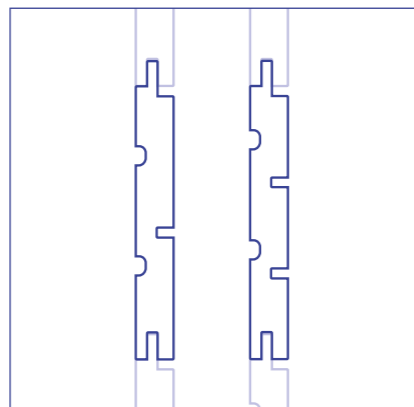

STS4 Valepontti / 2-valepontti

Sisäverhouspaneeli / sisäverhouslauta, täysponttinen, suorareunainen sauma, avosauman leveys 4 mm, valepontti.

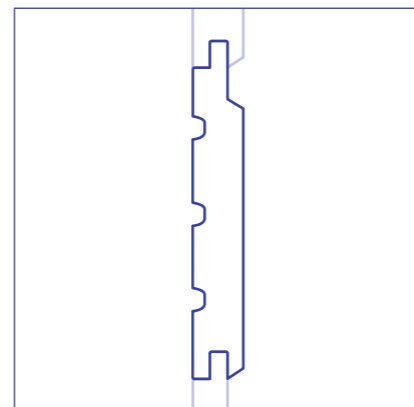

STV

Sisäverhouspaneeli / sisäverhouslauta, täysponttinen, viistosauga.

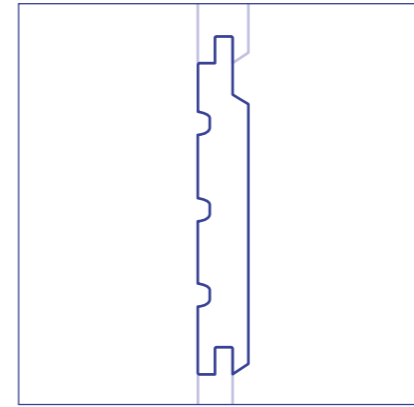

STV Höylähirsi

Sisäverhouspaneeli / sisäverhouslauta, täysponttinen, viistosauga, koristeprofiilina höylähirsi.

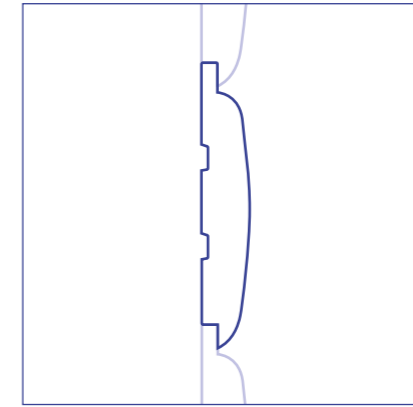

SYH

Sisäverhouspaneeli / sisäverhouslauta, yksinkertainen pontti, hirsiprofiili.



Koska puu on elävä materiaali ja jokainen puukappale on ainutlaatuinen, puunsyyt sekä oksankohdat muodostavat usein puutuotteilla verhoilluille pinnoille yksilöllisiä kuvioita. Näin jokaisesta pinnasta tulee oma uniikki kokonaisuutensa. Yksilöllisyyttä sisätiloihin saadaan myös esimerkiksi yhdistelemällä erilaisia panelointeja, laudoituksia, listoituksia ja rimoituksia.

Kaide

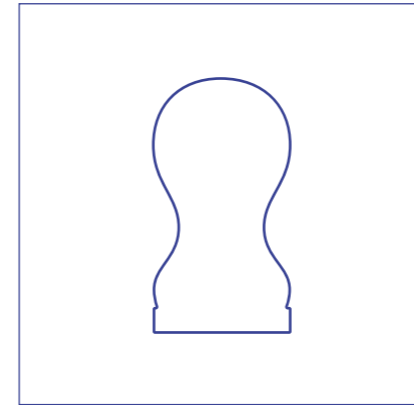

Kaide

Sileäksi höylätty kaidepuu.

Karmit

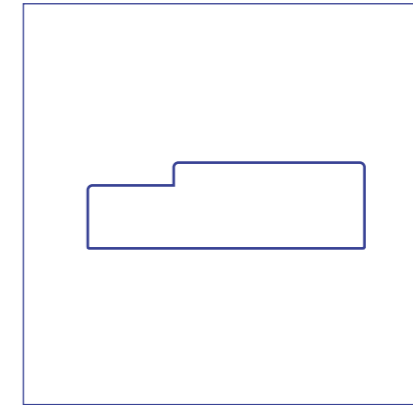

Karmi 1V

Sileäksi höylätty karmi, yksipuolinen huullos.

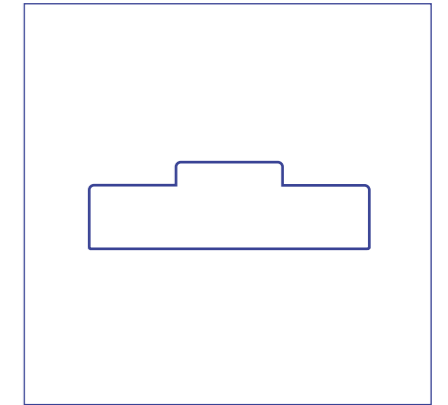

Karmi 2V

Sileäksi höylätty karmi, kaksipuolinen huullos.

Lattialaudat

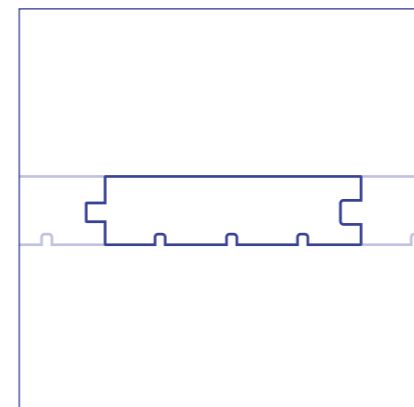

HLL

Höylätty lattialauta.



Puulattia on ajaton, ekologinen ja pitkäikäinen vaihtoehto. Lattialankut soveltuvat saaneeraus- ja uudiskohteisiin, mökille ja kaupunkiasuntoihin. Pintaväri vaihto on helppoa hionnan ja uusintakäsittelyn yhteydessä. Lattialaudat joiden kosteusprosentti on 8–12 % ovat tarkoitettu lämpimiin sisätiloihin. Korkeamman kosteusprosentin (18 %) lattialaudat sopivat tiloihin joita ei pidetä ympäri vuoden lämpiminä. Oikean tuotteen valitseminen on tärkeää puun elämisen vuoksi. Lue lisää osoitteessa lauta.fi/tuotetyypit

Viimeistely- ja listoitustuotteet

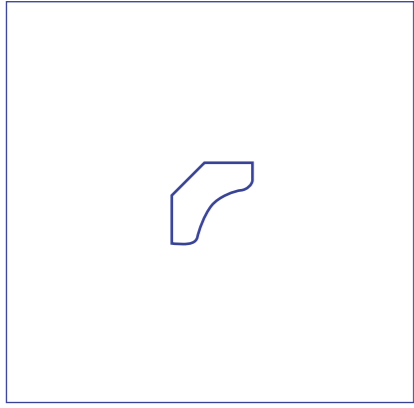

Kattolista

Puulista seinän ja katon liitoskohdan viimeistelyyn.

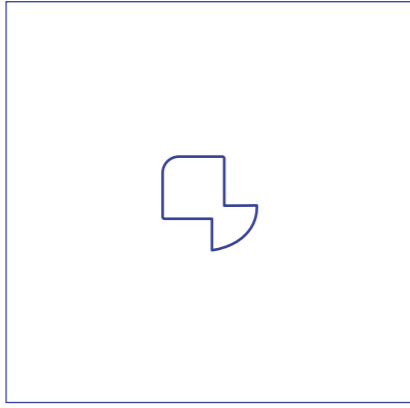

Nurkkalista

Puulista paneloitujen seinien nurkkien viimeistelyyn.

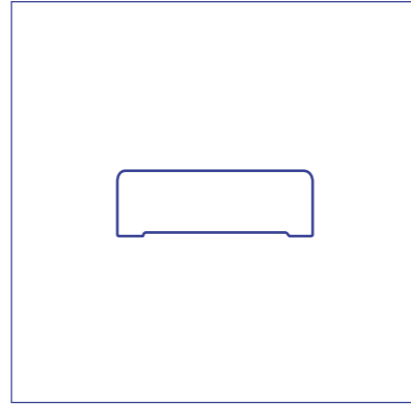

Peitelista

Ovien ja ikkunoiden reunustamiseen tai muuhun viimeistelyyn.

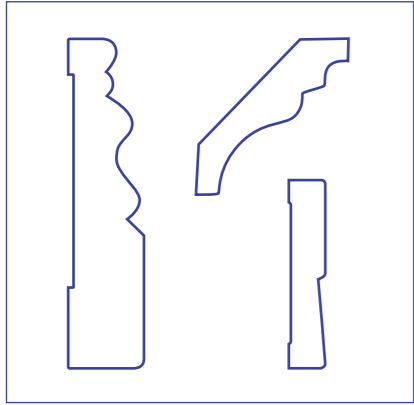

Perinnelista

Leveä tai leveähkö koristeellinen puulista, joka sopii erinomaisesti entisöintiin tai modernin kohteen koristeluun.

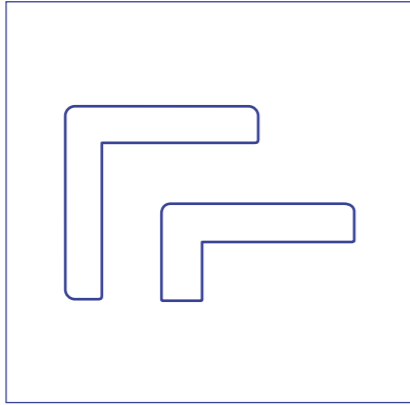

Reunalista

Puulista ulkokulmien viimeistelyyn ja suojaamiseen.

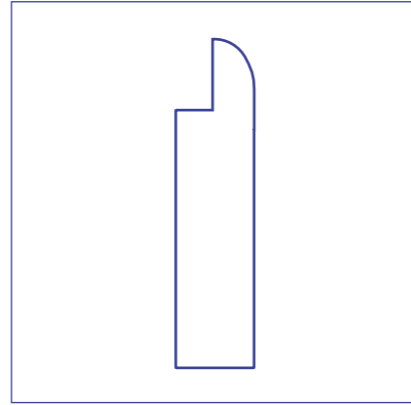

SHA Etulauta

Asennusurallinen neljältä sivulta sileäksi höylätty lauteiden etulauta.

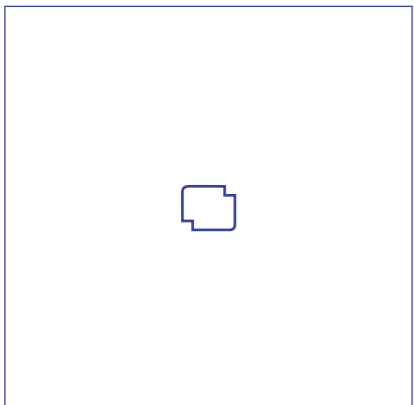

Varjolista

Puulista seinän ja katon liitoskohdan viimeistelyyn.



Perinnelistat eli Kartano Listat ovat Lauta.fi:n valikoimassa ainutlaatuisia erikoistuotteita, joita käytetään perinteikkäissä entisöinti- ja saneerauskohteissa tuomassa menneen ajan henkeä sekä moderneissa nykykodeissa ja -tiloissa luomassa tunnelmaa. Lue lisää sivulta 95.

Lue lisää tuotetyypeistä osoitteessa
lauta.fi/tuotetyypit



TEOLLISET PINTAKÄSITTELYT JA LAUTA.FI MAALAAMO

Pintakäsittely korostaa puun parhaita ominaisuuksia ja viimeistelee laadukkaan puumateriaalin juuri käyttötarkoitukseen sopivaksi. Pintakäsittely tekee puumateriaalista halutun näköistä, jotta se sopii sisustukseen ja rakennuksen yleisilmeeseen paremmin. Puumateriaalin kestävyyttä ja monipuolisuutta voi lisätä entisestään tarpeisiin sopivalla teollisella maalauksella tai pintakäsittelyllä.

Ulkopintojen kuultokäsittely

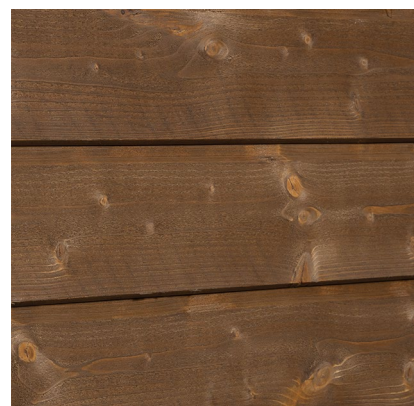

Puunsuojäkäsittely
Sävytetty, valkoinen.

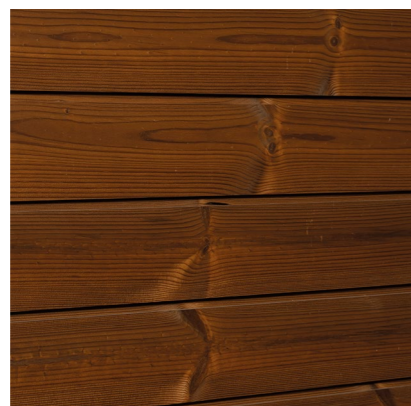

Kuultovärjäys
Sävytetty, valkoinen.

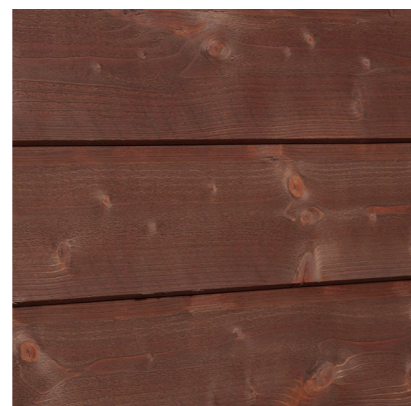

Puuöljykäsittely
Sävytetty, valkoinen.

Ulkopintojen peittomaalaus



Lakkaus
Sävytetty, valkoinen.

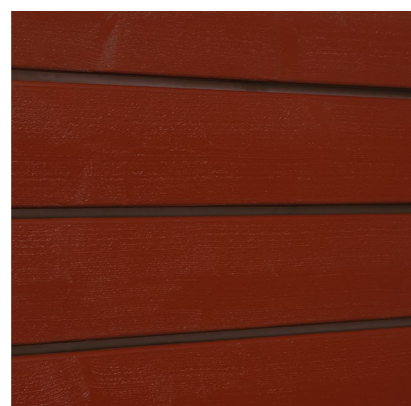

Pohjamaalaus, välimaalaukset ja pintamaalaus
Valkoinen, sävytetty.

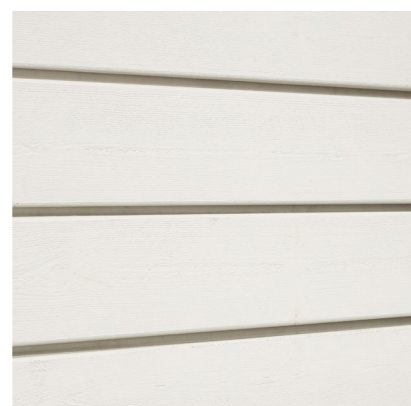

Sisäpintojen kuultokäsittely

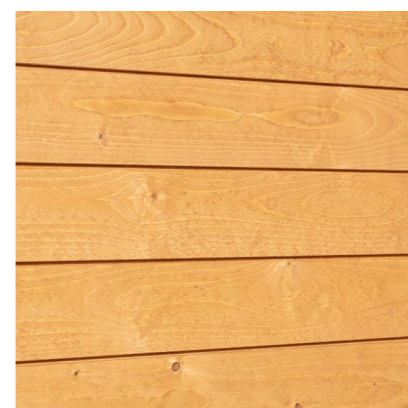

Lakkaus
Kirkas, sävytetty, valkoinen.

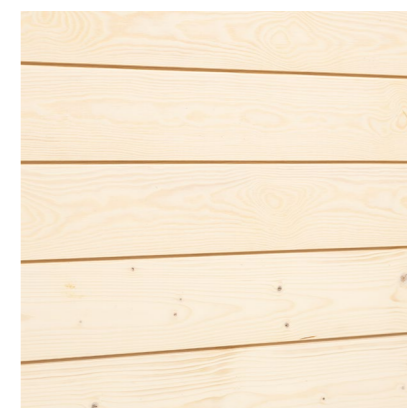

Vahaus
Kirkas, sävytetty, valkoinen.

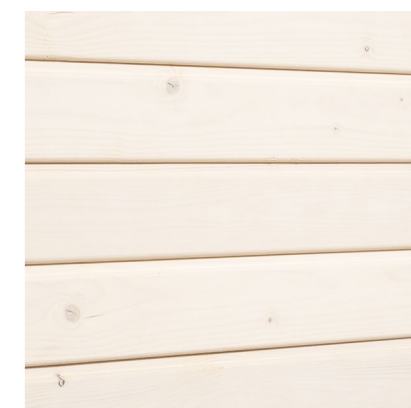

Muut käsittelyvaihtoehdot
Lukuisia muita kuultokäsittelyvaihtoehtoja.

Sisäpintojen peittomaalaus



Pohjamaalaus ja pintamaalaus
Valkoinen, sävytetty.

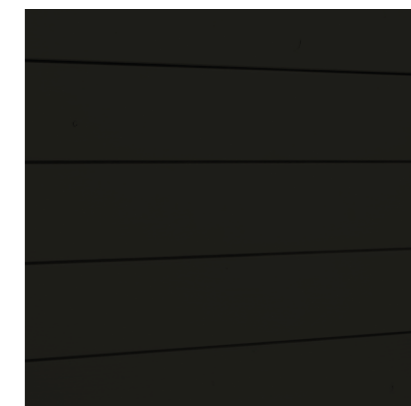

Saunapintojen käsittely

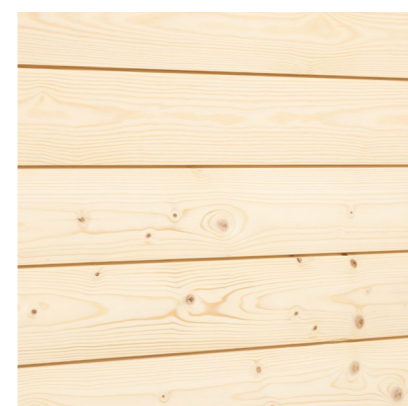

Vahaus
Kirkas, sävytetty, valkoinen.

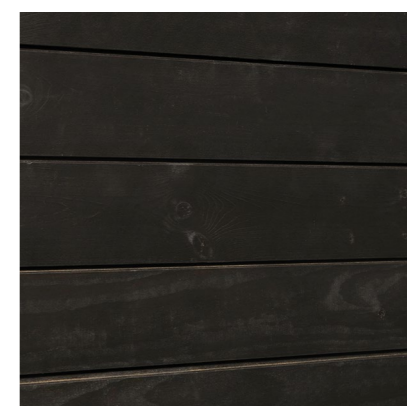

Saunasuojäkäsittely
Kirkas, sävytetty, valkoinen.

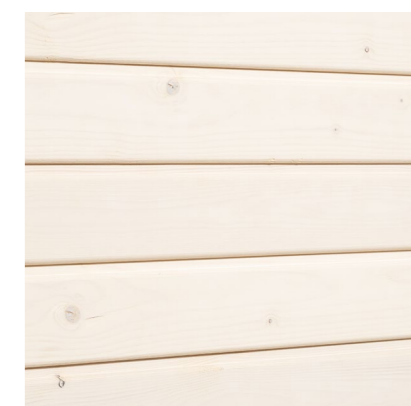

Palosuoja-käsittely

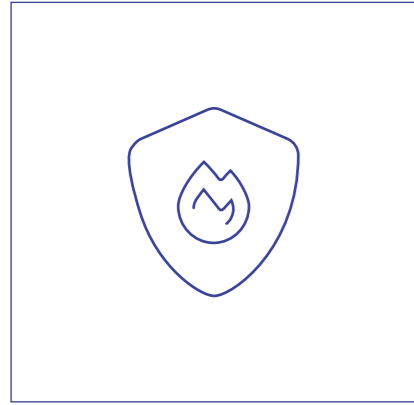

Kirkas / Kuultovärjäys / Peittomaalaus

Kirkas, sävytetty, valkoinen
Paloluokka B-s1, d0.

Strukturointi eli harjaus

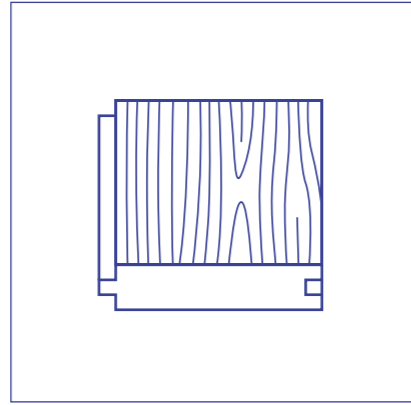

Monipuoliset vaihtoehdot

Harjaus muuttaa pinnan
ulkonäköä.



Puupinnan strukturointi

Pinnan harjaus tuo syykuvion
näyttävästi esiin ja korostaa puun
luonnollista struktuuria. Harjaus
on yhdistettävissä muihin pinta-
käsittelyihin.

Näkyvien pintojen puutuotteiden pintakäsittelyt

Puu on laadukasta ja monipuolista sisustus- ja rakennusmateriaalia, joka teollisen maalauksen tai pintakäsittelyn jälkeen sopii erilaisiin olosuhteisiin.

Aina puu ei vaadi maalausta tai pintakäsittelyä ennen käyttöä, mutta erilaisilla pintakäsittelytavoilla puun eri ominaisuuksia voidaan korostaa. Esimerkiksi saunaan tulevalle puumateriaalille kannattaa valita saunasuoja-käsittely, jotta puu kestää paremmin saunan kosteita olosuhteita. Pintakäsittelyllä on myös mahdollista pidentää puutuotteen elinkaarta. Pintakäsittelytavan valinta riippuu usein puun käyttökohteesta. Puu, jota on käsitelty kohteeseen sopivalla tavalla, antaa sisä- ja ulkopinnoille haluttua ryhtiä ja ilmeikkyyttä. Peittomaalauksella tai kuultokäsittelyllä puusta saadaan halutun väristä, jotta se sopii parhaiten sisustuksen ja koko rakennuksen yleisilmeeseen.

Esimerkit näkyvien pintojen puutuotteiden pintakäsittelyvaihtoehdoista				
	Käsittelyvaihtoehdot			
Ulkopintojen kuultokäsittely	Puunsuoja-käsittely	Kuultovärjäys	Puuöljykäsittely	Lakkaus
Ulkopintojen peittomaalaus	Pohjamaalaus, väli- ja pintamaalaus			
Sisäpintojen kuultokäsittely	Lakkaus	Vahaus	Lukuisia muita kuultokäsittelyvaihtoehtoja	
Sisäpintojen peittomaalaus	Pohjamaalaus ja pintamaalaus			
Saunapintojen käsittely	Vahaus		Saunasuoja-käsittely	
Palosuoja-käsittely Paloluokka B-s1, d0	Kirkas	Kuultovärjäys	Peittomaalaus	



Lauta.fi – teollisuusmaalaamo

Meillä on pitkä käytännön kokemus ja tietotaito puun pintakäsittelystä. Siihen perustuen tiedämme, miten materiaalia kannattaa käsitellä erilaisia käyttötarkoituksia varten. Maalaus- ja pintakäsittelytyöt tehdään teollisuusmaalaamossamme. Käytämme pintakäsittelytyöissä vesiohenteisia, ympäristöstä vällisiä tunnettujen valmistajien pintakäsittelyaineita ja maaleja. Palosuoja-käsittelymme avulla puupinta saadaan B-s1, d0 paloluokkaan. Jotta toimintamme pysyy tehokkaana ja ympäristöstävällisenä, käsiteltävän erän tulee olla riittävän suuri.



Löydä kohteeseesi sopiva ratkaisu:
lauta.fi/maalaamo



JÄLLEENMYYJILLE JA TEOLLISUUSASIAKKAILLE

Valtaosa Lauta.fi:n asiakkaista ei ole tuotteiden loppukäyttäjiä, sillä palvelemme jälleenmyyjä, arkkitehtejä, rakentajia, sisustusarkkitehtejä sekä -suunnittelijoita, rakennuttajia ja muita ammatti- sekä teollisuusasiakkaita.

Meille on tärkeää, että asiakkaamme tietävät tilausta tehdessään, mitä ovat saamassa. Siksi valikoimassamme olevat tuotteet on valmistettu luotettavaa laatua silmällä pitäen. Noudatamme RT-kortin laatuluokittelua, ja tuotteen laatu vastaa aina luvattua. Lisäksi tuotteen pituus on heti tiedossa, joten asennukseen tarvittava tuotteen määrä voidaan arvioida etukäteen tarkasti eikä materiaalia turhaan mene hukkaan.

Selkeät merkinnät ja monipuoliset lisäpalvelut

Meille on tärkeää, että asiakkaamme pystyvät palvelemaan omia asiakkaitaan entistäkin paremmin.

Rakentamisen helpottamiseksi olemme panostaneet myös pakkauksissa sekä muissa materiaaleissa oleviin merkintöihin. Profiilipiirustukset ovat mittakaavassa, ja oleelliset tiedot löytyvät pakkauksista. Pakkaukset on suunniteltu siten, että tuotteiden käsittely sekä säilyttäminen sujuu mahdollisimman vaivattomasti ja vie vähän tilaa. Kestävyyden lisäksi olemme panostaneet siihen, että pakkaukset näyttävät houkuttelevilta.

Valikoimamme on laaja, ja tuotteet on eroteltu selkeisiin tuoteryhmiin. Käyttäjän on helppo löytää valikoimasta etsimänsä. Etsintää tukemaan olemme luoneet monipuolista esittely- ja myyntimateriaalia, jossa esimerkiksi puulajit on käyty läpi eri käyttökohteiden mukaan. Esitteen lisäksi koko valikoimaamme kuvineen ja hintoineen pääsee tutustumaan kotisivuillamme. Tuotteiden pituudet näkyvät myös verkossa. Mukana ovat lisäksi vaihtuvat trendituotteet, joten saat kaiken tarvitsemasi yhdeltä toimittajalta.

Viimeistelemme tuotteet halutulla pintakäsittelyllä, esimerkiksi suojaavalla pohjamaalauksella. Asiakas saa halutessaan tuotteensa meiltä asennusvalmiiksi pintakäsiteltynä.

Lauta.fi valmistaa tuotteet ja lisäksi varastoi niitä. Asiakkaidemme tai asiakasyritystemme ei siis tarvitse ylläpitää suurta, omaa varastoa, vaan toimitamme tuotteita halutun kokoisissa erissä.

Lauta.fi:n henkilökunta on aina valmiina auttamaan oikeiden tuotteiden valinnassa. Ystävälliset alan ammattilaisemme vastaavat mielellään asiakkaidemme kysymyksiin.



Erikois- ja projektitulokset

Valmiin valikoimamme lisäksi toteutamme myös tilaustuotteita asiakkaan tarpeiden mukaan. Näin lopputulos vastaa tarkasti esimerkiksi arkkitehdin luomaa näkemystä. Me tunnemme puun ja pystymme auttamaan asiakkaitamme löytämään parhaat ratkaisut sekä materiaalit heidän yksilöllisiin tarpeisiinsa.

Valmistamme kerrallaan asiakkaan toiveiden mukaisen määrän tuotteita. Mitä suurempi erä on, sitä tehokkaammin valmistus sujuu. Näin ollen pienimpien erien valmistaminen ei välttämättä ole paras ratkaisu.

Meiltä saat tuotteet erikoisempiinkin tarpeisiin, sillä valmistamme muun muassa perinnetaloja historiallisiin kohteisiin.



Valikoimamme ryhmiteltynä tuoteperheittäin

Ajantasaisen tuotevalikoimamme löydät osoitteesta lauta.fi

Arctic Outdoor - Ulkokäyttöön ja pohjoisen sääoloihin.						Sivut: 3–16	
Käyttökohde	Puulaji	Tuotenro	Mitat	Profiili/tyyppi	Lisätiedot	Laatu	
Terassi	DOUGLASKUUSI	4138	28 x 145	SHP		AB	
		4139	28 x 195	SHP		AB	
	LEHTIKUUSI	4125	28 x 95	SHP			GOST 1-4
		4527	28 x 120	SHP			GOST 1-4
		4378	28 x 195	SHP			GOST 1-4
		5017	45 x 95	SHP		LANKKU	GOST 1-4
		4129	45 x 145	SHP		LANKKU	GOST 1-4
		5034	45 x 195	SHP		LANKKU	GOST 1-4
		4090	70 x 70	TOLPPA		LIIMAPUU	
		4159	90 x 90	TOLPPA		LIIMAPUU	
	4550	42 x 42	SHP		RIMA	GOST 1-4	
	4140	28 x 40	SHP		RIMA	GOST 1-4	
	5046	42 x 42/31	VINORIMA		RIMA	GOST 1-4	
	Ulkooverhaus	LEHTIKUUSI	4051	23 x 120	UYS		GOST 1-4
			4529	28 x 95	UYS		GOST 1-4
4766			28 x 120	UYS		GOST 1-4	
4042			28 x 145	UYS		GOST 1-4	
4040			28 x 120	UYL		28/15 x 120	GOST 1-4
5011		23 x 95	KHP			GOST 1-4	
4044		23 x 120	KHP			GOST 1-4	
5016		23 x 145	KHP			GOST 1-4	
Katetut ulkotilat	LEHTIKUUSI	4312	28 x 120	HLL	kosteus 18%	OK	
		4107	28 x 120	HLL	kosteus 18%	VK	
		4883	28 x 145	HLL	kosteus 18%	VK	
	LÄMPÖMÄNTY	4326	26 x 118	HLL		TM	

Käyttökohde	Puulaji	Tuotenro	Mitat	Profili/tyyppi	Lisätiedot	Laatu	
Katto ja seinä	LEHTIKUUSI	4117	18 x 145	STS4		OK	
		4166	18 x 95	STS4	VALEPONTTI	OK	
	MÄNTY	4799	15 x 90	STK	SORMI 5/80	VM/EM	
		4205	15 x 95	STK	KAROSSI 2/85	VM/EM	
		4006	15 x 95	STK	HELMIPONTTI	VM/EM	
		4813	15 x 120	STK	HELMIPONTTI	VM/EM	
		4174	15 x 95	STS4	VALEPONTTI	VM/EM	
		4169	15 x 95	STS4		VM/EM	
		4461	15 x 120	STS4		VM/EM	
	5006	15 x 145	STS4		VM/EM		
KUUSI	4961	28 x 58	RIMAPANEELI	STK RIMA VALKOLAKATTU	TK		
MÄNTY	4192	28 x 58	RIMAPANEELI	STK RIMA	VM		
Lattia	LEHTIKUUSI	4312	28 x 120	HLL	kosteus 18%	OK	
		4107	28 x 120	HLL	kosteus 18%	VK	
		4883	28 x 145	HLL	kosteus 18%	VK	
	LÄMPÖMÄNTY	4326	26 x 118	HLL		TM	
	MÄNTY	4603	28 x 95	HLL	kosteus 8-12% PP	TM	
		4489	28 x 120	HLL	kosteus 8-12% PP	TM	
		4940	28 x 145	HLL	kosteus 8-12% PP	TM	
		4450	28 x 95	HLL	kosteus 10-18% PP CLASSIC	TM	
	Viimeistely	MÄNTY	4011	21 x 45	SHP	RIMA	VM/EM
			4015	21 x 95	SHP		VM/EM
4010			21 x 120	SHP		VM/EM	
4638			15 x 95	SH		VM/EM	
4637			15 x 120	SH		VM/EM	
4636			15 x 145	SH		VM/EM	
4668			15 x 45	SH	RIMA	VM/EM	
4640			15 x 70	SH	RIMA	VM/EM	
4564			45 x 45	SHP	RIMA	OM	
4560			45 x 95	SHP	LANKKU	OM	
4394			42 x 68	KAIDEPUU	KAIDE	OM	
4607			45 x 92	/1V 45	KARMI	OM	
4602			45 x 145	/1V 45	KARMI	OM	
4063			45 x 145	/2V 45	KARMI	OM	

Käyttökohde	Puulaji	Tuotenro	Mitat	Profili/tyyppi	Lisätiedot	Laatu		
Katto ja seinä	JÄTTILÄISTUIJA	4144	18 x 95	STS4		A		
		4223	18 x 145	STS4P	PIILONAULAUSPONTTI	A		
		4224	18 x 195	STS4P	PIILONAULAUSPONTTI	A		
	LÄMPÖRADIATAMÄNTY	4382	18 x 88	STS4P	PIILONAULAUSPONTTI	A		
		4269	15 x 140	STS4P	PIILONAULAUSPONTTI	A		
		4275	18 x 185	STS4P	PIILONAULAUSPONTTI	A		
	LÄMPÖHAAPA	5116	15 x 83	STK	SORMI 5/73	A		
		4089	15 x 90	STP		A		
		4245	15 x 90	STS4	VALEPONTTI	A		
		4694	15 x 70	STS4		A		
		4906	15 x 90	STS4		A		
		4966	15 x 120	STS4		A		
		4879	15 x 140	STS4		A		
		5023	15 x 185	STS4		A		
		LÄMPÖLEPPÄ	4065	15 x 90	STP		A	
			4248	15 x 90	STS4		A	
	4161		15 x 120	STS4		A		
	5071		15 x 140	STS4		A		
	HAAPA	4188	15 x 90	STP		A		
		5141	15 x 83	STK	SORMI 5/73	A		
		5127	15 x 66	STK	SORMI 4/58	A		
		4437	15 x 90	STS4	VALEPONTTI	A		
		5005	15 x 70	STS4		A		
		4525	15 x 90	STS4		A		
		4116	15 x 120	STS4		A		
		5037	15 x 140	STS4		A		
		4643	15 x 190	STS4		A		
		TERVALEPPÄ	4078	15 x 70	STS4		A	
	4969		15 x 90	STS4		A		
	4967		15 x 120	STS4		A		
	4782		15 x 140	STS4		A		
	4877		15 x 165	STS4		A		
	5024		15 x 190	STS4		A		
	5041		15 x 90	STP	15 x 90 (88)	A		
	5091		15 x 83	STK	SORMI 5/73 A	A		
	5002		15 x 90	STS4	VALEPONTTI	A		
	KUUSI		4062	14 x 95	STP		TK	
		4451	15 x 95	STP	HVS	VK		
		4929	18 x 95	STP		VK		
		4000	18 x 95	STP5		OK		
		4261	18 x 95	STS4		VK		
		4460	21 x 145	STV	HÖYLÄHIRSI	OK		
		4411	18 x 120	SYH	HIRSI	OK		
		4587	15 x 95	STS4		TK		
		4456	15 x 120	STS4		TK		
		4463	15 x 145	STS4		TK		
		5000	18 x 95	STP	VALEPONTTI	VK		
		4957	28 x 58	RIMAPANEELI	STK RIMA	TK		
		Listat	JÄTTILÄISTUIJA	4252	12 x 42	PEITELISTA		A
			LÄMPÖRADIATAMÄNTY	TH4008	12 x 42	PEITELISTA		A

Käyttökohde	Puulaji	Tuotenro	Mitat	Profiili/tyyppi	Lisätiedot	Laatu
Listat	LÄMPÖHAAPA	4821	12 x 42	PEITELISTA		A
	LÄMPÖLEPPÄ	4163	12 x 42	PEITELISTA		A
	HAAPA	SW4081	12 x 42	PEITELISTA		A
	TERVALEPPÄ	SW4069	12 x 42	PEITELISTA		A
	JÄTTILÄISTUIJA	4259	15 x 18	VARJOLISTA	2V	A
	LÄMPÖRADIATAMÄNTY	TH0072	15 x 18	VARJOLISTA	2V	A
	LÄMPÖHAAPA	SW4793	15 x 18	VARJOLISTA	2V	A
	LÄMPÖLEPPÄ	4170	15 x 18	VARJOLISTA	2V	A
	HAAPA	SW4794	15 x 18	VARJOLISTA	2V	A
	TERVALEPPÄ	SW4068	15 x 18	VARJOLISTA	2V	A
	LÄMPÖHAAPA	SW4753 SW4644 TH0027	21 x 42	REUNALISTA	/15 sisäleveys	A
			28 x 28	REUNALISTA		A
			40 x 40	REUNALISTA		A
	HAAPA	SW4754 SW4074 TH0017	21 x 42	REUNALISTA	/15 sisäleveys	A
			28 x 28	REUNALISTA		A
			40 x 40	REUNALISTA		A
	TERVALEPPÄ	SW4752 SW4893 TH0016	21 x 42	REUNALISTA	/15 sisäleveys	A
			28 x 28	REUNALISTA		A
			40 x 40	REUNALISTA		A
	LÄMPÖHAAPA	SW4839	14 x 30	KATTOLISTA		A
HAAPA	4724	14 x 30	KATTOLISTA		A	
TERVALEPPÄ	SW4838	14 x 30	KATTOLISTA		A	
LÄMPÖHAAPA	SW4712	25 x 25	NURKKALISTA		A	
HAAPA	SW4075	25 x 25	NURKKALISTA		A	
TERVALEPPÄ	SW4071	25 x 25	NURKKALISTA		A	
Lauteet	JÄTTILÄISTUIJA	4220	28 x 145	SHP	LAUDELAUTA	A
	LÄMPÖRADIATAMÄNTY	4507	26 x 140	SHP	LAUDELAUTA	A
		4511	26 x 185	SHP	LAUDELAUTA	A
	LÄMPÖHAAPA	4080	15 x 90	SH	LAUDELAUTA	A
		4202	15 x 120	SH	LAUDELAUTA	A
		4017	28 x 90	SHP	LAUDELAUTA	A
		4103	28 x 120	SHP	LAUDELAUTA	A
		4735	28 x 140	SHP	LAUDELAUTA	A
	4128	26 x 185	SHP	LAUDELAUTA	A	
	LÄMPÖLEPPÄ	5007	28 x 90	SHP	LAUDELAUTA	A
		4938	28 x 120	SHP	LAUDELAUTA	A
		5009	28 x 140	SHP	LAUDELAUTA	A
		5026	28 x 165	SHP	LAUDELAUTA	A
	HAAPA	4083	28 x 90	SHP	LAUDELAUTA	A
		4684	28 x 120	SHP	LAUDELAUTA	A
		4087	28 x 140	SHP	LAUDELAUTA	A
		4054	28 x 160	SHP	LAUDELAUTA	A
		4889	28 x 190	SHP	LAUDELAUTA	A
	TERVALEPPÄ	4632	28 x 90	SHP	LAUDELAUTA	A
		4827	28 x 120	SHP	LAUDELAUTA	A
4123		28 x 140	SHP	LAUDELAUTA	A	
4734		28 x 190	SHP	LAUDELAUTA	A	
4120		28 x 160	SHP	LAUDELAUTA	A	
KUUSI	4522	28 x 95	SHP	LAUDELAUTA	TK	
	4685	28 x 120	SHP	LAUDELAUTA	TK	

Käyttökohde	Puulaji	Tuotenro	Mitat	Profiili/tyyppi	Lisätiedot	Laatu	
Lauteet	KUUSI	4887	28 x 145	SHP	LAUDELAUTA	TK	
	HAAPA	4150	43 x 200	SHP	LIIMAPUU	A	
	LÄMPÖHAAPA	4122	43 x 200	SHP	LIIMAPUU	A	
	TERVALEPPÄ	4180	43 x 200	SHP	LIIMAPUU	A	
	HAAPA	SW5124L24	40 x 140	SHA	ETULAUTA		
	LÄMPÖHAAPA	SW4781L24	40 x 140	SHA	ETULAUTA		
	TERVALEPPÄ	SW4783L24	40 x 140	SHA	ETULAUTA		
Lauderunko	LÄMPÖHAAPA	4731	68 x 68	TOLPPA	LIIMAPUU		
	HAAPA	4726	68 x 68	TOLPPA	LIIMAPUU		
	TERVALEPPÄ	4725	68 x 68	TOLPPA	LIIMAPUU		
	KUUSI tai MÄNTY	LW7 LW1	68 x 68	TOLPPA	LIIMAPUU		
			90 x 90	TOLPPA	LIIMAPUU		
	KUUSI	LW2	115 x 115	TOLPPA	LIIMAPUU		
	KUUSI	4514 4512 4510 4506 4502	45 x 45	SHP	LANKKU	TK	
			45 x 70	SHP	LANKKU	TK	
			45 x 95	SHP	LANKKU	TK	
			45 x 145	SHP	LANKKU	TK	
45 x 195			SHP	LANKKU	TK		
JÄTTILÄISTUIJA			4246 4715 4718 4720	15 x 90	SH		A
				15 x 90	SH		A
				15 x 90	SH		A
				15 x 120	SH		A
				KUUSI	4267 4865 4869 4870 4521	18 x 70	SH
18 x 95	SH		TK				
18 x 120	SH		TK				
18 x 145	SH		TK				
28 x 45	SHP	RIMA	TK				
LÄMPÖHAAPA	SW4013	28 x 40	SHP	RIMA	A		
TERVALEPPÄ	4826	28 x 40	SHP	RIMA	A		

Käyttökohde	Puulaji	Tuotenro	Mitat	Profiili/tyyppi	Lisätiedot	Laatu
Katto-, seinä- & nurkkalistoitus	MÄNTY	4299	27 x 114	ESPLANADI	PERINNELISTA	OKSATON
		4963	33 x 140	RUUSKASEN TALO	PERINNELISTA	OKSATON
	4175	18 x 95	AMURI	PERINNELISTA	VM/EM	
	4086	21 x 95	PETSAMO	PERINNELISTA	VM/EM	
	4115	21 x 95	NURMI	PERINNELISTA	VM/EM	
	4176	21 x 120	AIMALA	PERINNELISTA	VM/EM	
	4016	21 x 120	METSÄNKYLÄ	PERINNELISTA	VM/EM	
	4830	21 x 120	MOTTALA	PERINNELISTA	VM/EM	
	4663	16 x 70	RYYNIKKÄ2	PERINNELISTA	VM/EM	
	4719	16 x 70	RYYNIKKÄ	PERINNELISTA	VM/EM	
	4809	14 x 70	HALKOLA	PERINNELISTA	VM/EM	
	4615	15 x 65	SISARLISTA	PERINNELISTA	VM/EM	
	4583	21 x 90	SISARLISTA	PERINNELISTA	VM/EM	
	4805	21 x 95	KÄCKLUND	PERINNELISTA	VM/EM	
	4027	21 x 120	PETSAMO	PERINNELISTA	VM/EM	

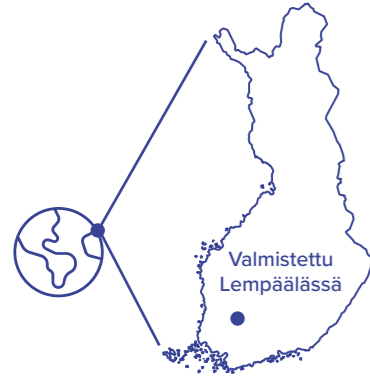

20 Työllistämme ammattilaista

Vuodesta **1948**

75 Vuotta puun parissa



7 Puulajia **500+** Tuotetta



4 Tuoteperhettä

ARCTIC OUTDOOR TUULI SAUNA
TUULI INDOOR KARTANO LISTAT



Kestävä kehitys Puu on täysin uusiutuva materiaali

7000 m³/vuosi tuotantokapasiteetti

Arvioitu kasvavan **22 000** m³/vuosi 2024 mennessä

YLI 300 jälleenmyyjää Suomessa

Kokemusta viennistä Euroopan markkinoille



Laadukasta puutavaraa näkyville pinnoille sisälle ja ulos

Lauta.fi:n brändistä vastaa pitkien perinteiden perheyritys Lauta Oy, joka on valmistanut laadukasta puutavaraa sisustus- ja rakennuskäyttöön vuodesta 1948 alkaen – neljän sukupolven ajan.

Puu on aina ollut toimintamme keskiössä. Nykyään keskitymme valmistamaan sekä myymään puutavaraa kaikille näkyville pinnoille. Tuotteitamme käytetään sisustuksessa ja pintarakentamisessa sekä sisällä että ulkona.

Yrityksemme on aina ollut perheyritys, ja vuosikymmenten aikaan se on käynyt läpi useita sukupolvenvaihdoksia. Arvojamme ovat muun muassa asiakaslähtöisyys, tasainen laatu sekä toimintavarmuus, joihin nojaten olemme pystyneet kehittämään ja uudistumaan vuodesta 1948 asti. Yrityksemme on ollut toiminnassa jo noin 75 vuotta.

Alun perin yrityksemme taival alkoi Lempäälässä sahaus- ja höyläämötoiminnalla. Tukkiensa sahaamisesta on vuosien varrella luovuttu, ja käytössämme on tällä hetkellä nykyaikainen höyläämö sekä teollinen maalauslinja. Vuosikymmenten varrella meille on kertynyt vankkaa tietotaitoa puun muokkaamisesta ja käytöstä, ja hyödynnämme kokemustamme kaikessa toimintassamme. Koska puumateriaali on toimintamme perusta, käytämme parasta saatavilla olevaa

puuta. Käyttämämme raaka-aineet ovat PEFC-sertifioituja. Ne tulevat metsistä, joissa metsänhoidossa pyritään sekä ekologiseen että sosiaaliseen kestävyys. Tuotteillamme on myös CE-merkinnät, eli ne täyttävät kaikki EU:n direktiivien ja asetusten olennaiset vaatimukset.

Tuotteemme valmistetaan yhä Lempäälässä, ja niitä viedään myös ulkomaille. Valikoimassamme on yli 500 puutuotetta. Pyrimme jatkuvasti kehittämään sekä tuotteitamme että asiantuntemustamme niin, että pystymme entistä paremmin vastaamaan muuttuvien markkinoiden vaatimuksiin. Olemme panostaneet vahvasti myös digitaaliseen osaamiseemme, jota hyödynnämme toimintamme jokaisella osa-alueella.

Työllistämme tällä hetkellä 20 henkilöä, ja työntekijöidemme hyvinvointi sekä hyvä yhteishenki ovat meille ensiarvoisen tärkeitä. Valta-kunnallisessa verkostossamme on yli 300 jälleenmyyjää.



LAUTA OY ON LUOTETTAVAN PUUKAUPAN KUMPPANISI

Meillä on yli 300 asiantuntevaa jälleenmyyjää ympäri Suomen. Lähin jälleenmyyjämme on todennäköisesti lähellä, olit missä päin Suomea vain.

Löydät lähimmän jälleenmyyjämme osoitteesta lauta.fi/jalleenmyyjat

Huomioithan, ettei kaikkia tarjoamiemme tuotteita välttämättä ole jälleenmyyjien varastoissa. Toimitamme tuotteet jälleenmyyjälle tilauksesi perusteella. Jälleenmyyjät ovat meihin yhteydessä, joten sovithan toimituksesta jälleenmyyjän kanssa. Näin varmistat sujuvan toimituksen.

Rakentamisen iloa!

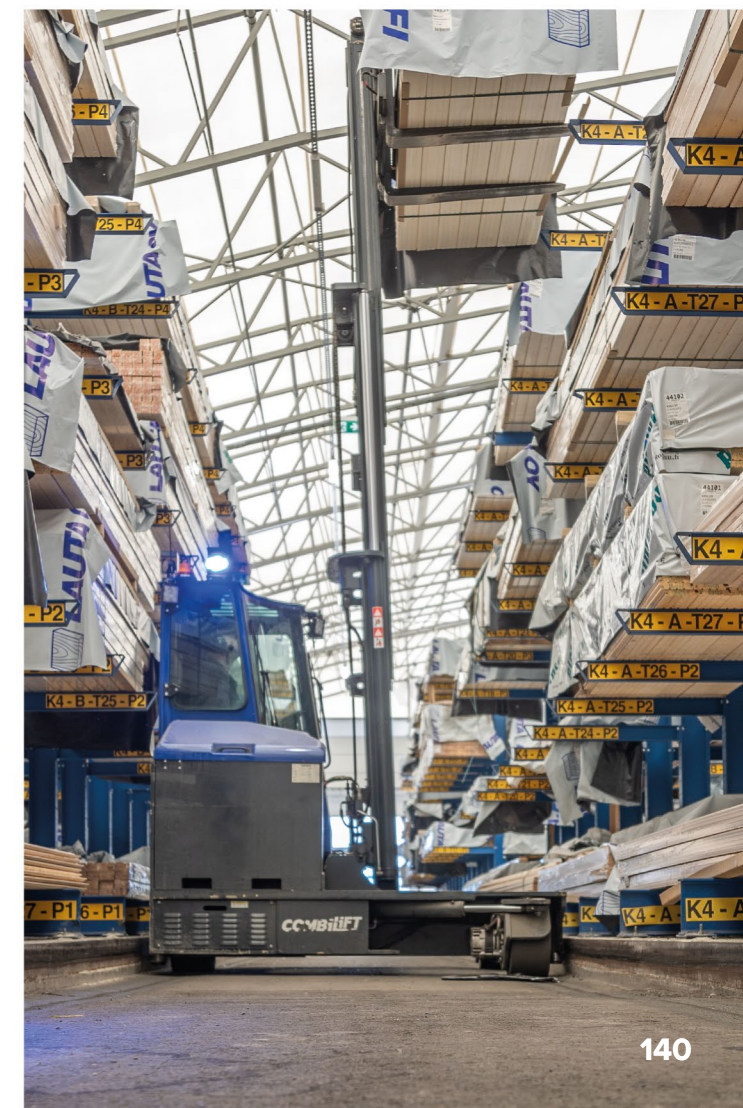



GLI
gli.fi

GENTUS LOGISTICS

IVECO

ELROKARGO
208

VARASTO 4

LAITA.FI
LAITA.FI
LAITA.FI
LAITA.FI
LAITA.FI
LAITA.FI
LAITA.FI
LAITA.FI
LAITA.FI
LAITA.FI

733

Linde

TRANSVAL





Wood for you

Puumateriaali on kestävän kehityksen kärkeä. Ekologiset tuotteemme palvelevat pitkään, ja uutta puuta ehtii niiden elinkaaren aikana kasvaa moninkertaisesti.

Verkkosivuiltamme löydät kattavasti tietoa tuotteistamme sekä reaaliaikaiset saatavuustiedot kaikkien tuotteiden kaikille pituuksille.

[Siirry osoitteeseen lauta.fi >](#)

Asiakaspalvelu
03 3123 6000
lauta@lauta.fi



Inspiraatiota ja ideoita sisustusrakentamiseen
löydät myös somekanavistamme:

